



60028



20V   1,54kg  8000 RPM  Ø125mm **M14**

(ES)	AMOLADORA ELÉCTRICA ANGULAR BRUSHLESS - 125MM	2
(EN)	BRUSHLESS ANGLE GRINDER - 125MM	5
(FR)	MEULEUSE ANGULAIRE AVEC MOTEUR SANS BALAIS - 125MM	8
(DE)	WINKELSCHLEIFER MIT BÜRSTENLOSEM MOTOR - 125MM	11
(IT)	SMERIGLIATRICE ANGOLARE CON MOTORE BRUSHLESS - 125MM	14
(PT)	MOEDOR DE ÂNGULO COM MOTOR SEM ESCOVAS - 125MM	17
(RO)	POLIZOR UNGHIULAR CU MOTOR FĂRĂ PERII - 125MM	20
(NL)	HOEKSCHUURMACHINE MET BORSTELLOZE MOTOR - 125MM	23
(HU)	SAROKCSISZOLÓ GÉP KEFE NÉLKÜLI MOTORRAL - 125MM	26
(RU)	УГЛОВАЯ ШЛИФОВАЛЬНАЯ МАШИНА С БЕСЩЕТОЧНЫМ ДВИГАТЕЛЕМ - 125MM	29
(PL)	SZLIFIERKA KĄTOWA Z SILNIKIEM BEZSZCZOTKOWYM - 125MM	32

PRESENTACIÓN DEL PRODUCTO

Esta amoladora angular, alimentada por baterías recargables, está diseñada para realizar todo tipo de tareas de corte, pulido y lijado.

INSTRUCCIONES DE SEGURIDAD

▲ ADVERTENCIA! Lea y entienda todas las instrucciones de seguridad. En caso contrario, puede resultar en un choque eléctrico, incendio y/o daños personales graves.

- Mantenga la zona de trabajo limpia y debidamente iluminada.
- No use la amoladora en la presencia de líquidos, gases o polvo inflamables.
- Mantenga a los niños y personal no autorizado lejos de la amoladora cuando esté en uso.
- No use la amoladora en caso de cansarse fácilmente, bajo los efectos de las drogas o alcohol, o si está tomando algún tipo de medicación.
- Vista correctamente. No lleve puesta ropa ancha o joyería y recójase el pelo largo.
- Retire las llaves de ajuste alrededor de la amoladora antes de encenderla.
- No se exceda. Mantenga una postura firme y un buen equilibrio en todo momento, y no use la amoladora en una escalera o superficie inestable.
- Use equipamiento de protección. Lleve siempre gafas de protección y máscara anti polvo, zapatos antideslizantes, casco de seguridad o protección auditiva cuando sea necesario.
- Asegúrese que la pieza de trabajo esté debidamente sujeta en una superficie estable.
- No use la amoladora si el interruptor de encendido/apagado no funciona y repáralo inmediatamente.
- Desconecte la batería de la amoladora y coloque el interruptor en la posición de apagado antes de guardarla, realizar cualquier ajuste o cambiar algún accesorio.
- Guarde la amoladora fuera del alcance de los niños cuando no esté en uso.
- No exponga la amoladora a la lluvia o condiciones de humedad.
- Coloque siempre la cubierta protectora para evitar el impacto con fragmentos sueltos.
- Conecte el disco y la protección de forma segura antes de encender la amoladora.
- Agarre la amoladora por la superficie aislada de la empuñadura en operaciones donde la herramienta pueda entrar en contacto con cables o alambres escondidos.
- Sujete la amoladora con una mano en la empuñadura trasera y la otra en el mango lateral cuando esté en uso, y mantén ambas manos lejos de las partes giratorias.
- Apague siempre la amoladora con el disco alejado de la pieza de trabajo.

MONTAJE**Montaje del disco**

1. Presione el botón de bloqueo del husillo (2) y manténelo pulsado para evitar su rotación.
2. Extraiga la tuerca de fijación (11) con la llave girándola en sentido anti horario. No quite la brida de apoyo interior (10).

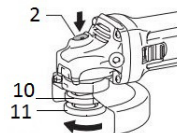

3. Asegúrese que la brida interior de apoyo (10) se acopla perfectamente sobre el cuello del husillo.
4. Conecte el disco (6) en la brida interior de apoyo (10).

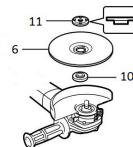

5. Presione y mantenga presionado el botón de bloqueo del husillo (2) de nuevo. Enrosque la tuerca de fijación (11) en el husillo con la llave (12) girando en sentido horario.

**Montaje del mango auxiliar**

1. Elija uno de los dos orificios laterales de la caja de engranajes.
2. Inserte el mango auxiliar girándolo en sentido horario.

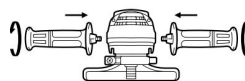
**Montaje de la cubierta protectora**

NOTA! Puede ser que la brida interior de apoyo y la tuerca de fijación hayan sido previamente colocadas en el husillo. Debe extraerlas antes de instalar el protector.

1. Abra la palanca de liberación (4) y alinee la cubierta protectora (5) con las ranuras de la caja de engranajes.
2. Conecte la cubierta protectora (5) en el cuello del husillo hasta que quede encajada y pueda rotar libremente.



3. Ajuste la cubierta protectora (5) en el ángulo deseado y cierre la palanca de liberación (4) para que quede totalmente fijada.

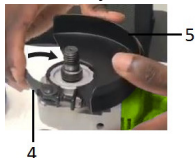

NOTA! Debe colocar la cubierta protectora de manera que la parte cerrada siempre apunte en dirección al operario.

Ajuste de la cubierta protectora

1. Abra la palanca de liberación para destensar la cubierta protectora del cuello del husillo.
2. Gire la cubierta protectora en el ángulo deseado y cierre la palanca para fijarla de nuevo.

FUNCIONAMIENTO

ATENCIÓN! No cubra de ninguna forma las ranuras de ventilación y manténgalas abiertas para garantizar una correcta refrigeración del motor.

Encendido/Apagado

Deslice el interruptor de encendido/apagado hacia delante para encender la amoladora.
Deslice el interruptor de encendido/apagado hacia atrás para apagar la amoladora.



NOTA! El interruptor de encendido/apagado funciona también como botón de bloque de seguridad. Si desliza el interruptor hacia adelante y lo presiona hacia abajo por la parte delantera, éste quedará automáticamente bloqueado.

Instrucciones de funcionamiento

- Mantenga un ángulo aproximado de 30° para esmerilar y de 15° para dar acabado entre la amoladora y la superficie de trabajo.
- No se exceda. Aplique solo la presión necesaria para evitar el rebote de la amoladora.

MANTENIMIENTO

- Conserve las herramientas de corte limpias y afiladas.
- Compruebe periódicamente la amoladora en busca de desajustes o partes dañadas.
- Mantenga la amoladora y su empuñadura seca, limpia y libre de grasa y aceite.
- No use productos de limpieza que puedan dañar los materiales plásticos de la amoladora como productos hechos a base de petróleo o disolventes.
- Limpie las ranuras de ventilación regularmente con aire seco comprimido.
- Acuda a un profesional para realizar tareas de mantenimiento.



NÚM.	DESCRIPCIÓN
1	Mango auxiliar
2	Botón de bloqueo del husillo o eje
3	Interruptor de encendido/apagado
4	Palanca de liberación
5	Cubierta protectora
6	Disco
7	Botón de extracción de la batería
8	Batería
9	Cargador
10	Brida interior de apoyo
11	Brida exterior/Tuerca de fijación
12	Llave

ESPECIFICACIONES TÉCNICAS

Voltaje	DC-20V
Velocidad en vacío	8000 RPM
Diámetro del disco	125mm
Tamaño del eje	M14
Peso	1,54 kg

INSTRUCCIONES DE SEGURIDAD PARA LA BATERÍA Y CARGADOR

- No intente abrir o desmontar la batería o cargador bajo ningún concepto.
- No exponga la batería o cargador al agua o la lluvia.
- Mantenga la batería fuera del alcance de otros objetos metálicos cuando no esté en uso.
- Evite el contacto si la batería emana cualquier líquido y ventile el área de trabajo si emite cualquier tipo de vapor.
- No use el cable para transportar el cargador o para desconectarlo de la corriente.
- Nunca use un cargador dañado.

Proceso de carga

- Cargue la batería a temperaturas ambiente entre 10°C y 40°C.
- No cargue la batería dentro de una caja o contenedor. Coloque la batería en un lugar con buena ventilación durante la carga.
- No sobrecargue la batería. Desconecte el cargador de la corriente una vez la batería esté completamente cargada.

Almacenamiento

- Extraiga la batería de la herramienta cuando no vaya a ser usada durante un largo periodo de tiempo.
- No guarde la batería y cargador en lugares con una temperatura superior a 40°C.

Transporte y eliminación

- Coloque la batería dentro del embalaje de manera que quede fija y no pueda moverse.
- No tire las herramientas eléctricas y baterías en los residuos domésticos!
- Consulte con sus autoridades locales para saber más sobre las opciones de transporte y eliminación.

MONTAJE DE LA BATERÍA

⚠ ATENCIÓN! Compruebe que la herramienta está apagada antes de introducir o extraer la batería.

Carga de la batería

NOTA: Las baterías nuevas están parcialmente cargadas. Debe cargar totalmente las baterías antes de insertarlas en la herramienta por primera vez.

1. Si la batería está vacía, la herramienta eléctrica se apagará totalmente mediante un circuito de protección.
2. No siga presionando el interruptor de encendido/apagado después del cierre automático de la herramienta.

Instalación de la batería

1. Alinee las costillas realizadas de la batería con la base de la herramienta.
2. Deslice la batería dentro de la herramienta.

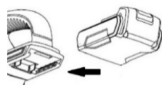

3. Compruebe que los pestillos en ambos lados de la batería queden conectados a la herramienta de forma segura.

Extracción de la batería

1. Presione el botón de extracción de la batería.
2. Saque la batería de la herramienta eléctrica tirando de ella hacia delante sin ejercer apenas fuerza.



CARGA DE LA BATERÍA CON EL CARGADOR

1. Conecte el cargador a la toma de corriente.
2. Inserte la batería en las ranuras del cargador hasta que los pestillos en ambos lados de la batería queden conectados de forma segura.
3. Una vez conectada, las luces LED del cargador se encenderán para indicar el estado de carga de la batería.



Las luces LED pueden indicar 5 estados de carga diferentes:

Luz roja fija		El cargador está conectado
Luz roja fija + luz verde intermitente		La batería se está cargando
Luz roja fija + luz verde fija		La batería está completamente cargada
Luz roja intermitente		La batería está demasiado caliente
Luz roja y verde parpadeando alternativamente		La batería es defectuosa

⚠ NOTA! Si las luces LED indican que la batería es defectuosa, intente extraer e insertar de nuevo la batería en el cargador, realizando lo mismo con una batería nueva. Si el mismo estado de carga se mantiene, es posible que el producto defectuoso sea el cargador y no la batería.

4. Saque la batería del cargador tirando de ella sin ejercer apenas fuerza.
5. Desconecte el cargador de la toma de corriente.

INDICADOR DE CARGA DE LA BATERÍA

NOTA! Presione el botón del indicador de carga de la batería para comprobar su estado de carga. Si todas las luces LED están encendidas, la batería está totalmente cargada.



EN

INSTRUCTION MANUAL

PRODUCT'S PRESENTATION

This angle grinder, powered by an electric brushless motor, is designed to carry out all kind of grinding, sanding and cutting tasks.

SAFETY INSTRUCTIONS

▲ WARNING! Please read and understand all instructions. Failure to do so may result in an electric shock, fire and/or serious personal injury. Save these instructions for future reference.

- Keep the working area clean and well illuminated.
- Do not operate the grinder in the presence of flammable liquids, gases, or dust.
- Keep children and non-authorized people away from the grinder while in use.
- Do not operate the angle grinder if you get tired easily or under the influence of drugs, alcohol or medication.
- Dress properly. Do not wear loose clothing or jewelry and contain long hair.
- Remove adjusting keys or wrenches before turning the tool on.
- Do not overreach. Keep proper footing and balance and do not use the grinder on a ladder or unstable support.
- Use safety equipment. Always wear safety glasses and use a dust mask, non-skid safety shoes, safety helmet or hearing protection when necessary.
- Always use clamps or any other element to support the workpiece to a stable platform.
- Do not use the grinder if the switch does not longer work and repair it immediately.
- Disconnect the battery from the grinder and place the switch in the locked or off position before making any adjustments, changing accessories, or storing the tool.
- Store the angle grinder out of reach of the children while not in use.
- Do not expose the angle grinder to rain or wet conditions.
- Always use the guard with the grinding wheel to protect you against broken fragments.
- Hold the angle grinder by the insulated handle surface in operations where the power tool is likely to contact hidden wiring.
- Always turn the grinder on and off with the grinding wheel away from the workpiece.
- Attach the grinding wheel and guard securely before turning the grinder on.
- Always hold the grinder with one hand on the rear handle and the other on the auxiliary handle while in use and keep them away from rotating parts.

ASSEMBLY

Installing the grinding wheel

1. Press the spindle lock (2) and hold it down to prevent the spindle rotation.

2. Remove the outer flange (11) with the spanner by turning it anticlockwise. Do not remove the inner flange (10).

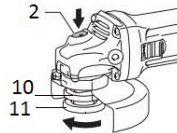

3. Make sure the slot on the inner flange (10) engages with the square neck of the spindle.
4. Fit the grinding wheel (6) onto the inner flange (10).

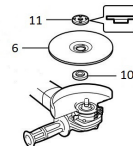

5. Press and hold down the spindle lock (2) again, and screw the outer flange (11) onto the spindle, turning it clockwise with the spanner wrench.

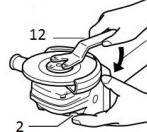

Mounting the auxiliary handle

1. Choose any of the two screwed holes on the left and right side of the gear housing.
2. Insert the auxiliary handle (1) by turning it clockwise.

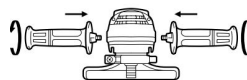

Mounting the wheel guard

NOTE! Inner and outer flanges may be fitted into the spindle. You must first remove them before assembling the wheel guard.

1. Open the release lever (4) and align the wheel guard (5) with the slots on the gear case.
2. Fit the guard (5) into the spindle collar until the guard engages and rotates freely.



3. Rotate the guard (5) to the desired angle and pull back the quick release lever (4) to lock the guard.

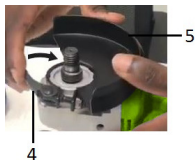

NOTE! You must place the guard so that the closed part always points towards the operator.

Adjusting the wheel guard

1. Pull the quick release lever towards the outside to enlarge the circular collar.
2. Turn the wheel guard to the desired angle and pull back the quick release lever to lock the guard.

OPERATION

CAUTION! Never cover the air vents and keep them open for a proper motor cooling.

Turning On/Off

Slide the On/Off switch forwards to turn the grinder on. Slide the On/Off switch backwards to turn the grinder off.



NOTE! The On/Off switch itself is also a safety lock button. If you slide the switch forward, press it downwards on its front and release it, the switch automatically locks.

Operating instructions

- In general, keep the edge of the wheel at an angle of about 30° for roughing and about 15° for finishing.
- Do not overload. Only apply the necessary pressure to avoid the grinder to bounce.

MAINTENANCE

- Keep the cutting tools sharp and clean.
- Periodically check the grinder for misalignments or broken parts.
- Keep the angle grinder and its handle dry, clean and free from oil and grease.
- Do not use cleaning products that may damage plastic parts such as petroleum-based products or any strong solvent.
- Clean the air vents only with compressed dry air regularly.
- Only professional personnel must perform tool maintenance.



NUM.	DESCRIPTION
1	Auxiliary handle
2	Spindle lock button
3	On/Off switch
4	Quick release lever
5	Wheel guard
6	Grinding wheel
7	Release button
8	Battery Pack
9	Charger
10	Inner flange/Disc flange
11	Outer flange/Lock nut
12	Wrench

TECHNICAL SPECIFICATIONS

Voltage	DC-20V
No load speed	8000 RPM
Diameter of the wheel	125mm
Thread size	M14
Weight	1,54 kg

SAFETY INSTRUCTIONS FOR THE BATTERY AND CHARGER

- Never attempt to open or disassemble for any reason.
- Do not expose the battery and/or charger to water or rain
- Keep the battery away from other metal objects while not in use.
- Avoid contact if the battery ejects any liquid and ventilate the working area if it emits any kind of vapors.
- Do not use the cord to carry the charger or to unplug it from power supply.
- Do not use a charger with a damaged cord.

Charging

- Charge only at ambient temperatures between 10 °C and 40 °C
- Do not charge inside a box or container of any kind. The battery must be placed in a well-ventilated area during charging.
- Do not overcharge the battery. Once the battery is fully charged, disconnect the charger from the power.

Storage

- If the appliance is to be stored unused for a long period, the batteries should be removed from the tool.
- Do not store in locations where the temperature may exceed 40 °C.

Transport and disposal

- Place the battery inside the package in a way it remains fixed in the same position and it cannot move.
- Do not dispose the power tools and batteries into household waste!
- Consult your local authorities concerning the transport and disposal options.

ASSEMBLY OF THE BATTERY

⚠ CAUTION! Make sure the power tool is turned off before inserting or removing the battery pack.

Battery charging

NOTE: Before the first use, newly purchase battery packs are not fully charged, and must be charged before inserting them to the cordless tool.

1. If the Lithium-Ion battery is empty, the power tool automatically switches off by means of a protective circuit.
2. Do not continue to press the On/Off button after the automatic shutdown of the power tool.

Installing the battery

1. Align the raised ribs on the battery pack with the slots at the bottom of the power tool.
2. Slide the battery pack into the tool.

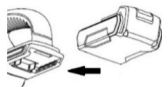

3. Make sure the latches on each side of the battery pack snap in place and securely attach to the tool.

Removing the battery

1. Press the battery release button.
2. Pull the battery pack out towards the rear of the power tool without making any force.



CHARGING WITH DIAGNOSTIC CHARGER

1. Connect the battery charger into the AC power supply.
2. Slide the raised ribs on the battery pack into the slots on the charger until the latches on each side of the battery pack snap in place.
3. Once the battery is properly attached, the LED's on the charger will light up indicating the charging status.



There are 5 different color combinations possible:

Steady red light		Charger is plugged in
Steady red light + flashing green light		Battery is charging
Steady red light + steady green light		Battery is fully charged
Flashing red light		Battery pack is too hot
Red and green light flashing alternatively		Battery pack is defective

⚠ NOTE! In case of "defective" status, try removing and inserting the battery again into the charger, and do the same with another new battery. If the same status remains, it may be the case that the defective item is the charger and not the battery.

4. Press the latches on each side of the battery pack and slide it off from the charger to remove it.
5. Disconnect the charger from the power supply.

BATTERY POWER INDICATOR

NOTE! You can press the power indicator button to check the battery status. If all lights are ON, battery pack is fully charged.



FR

GUIDE D'UTILISATION

DESCRIPTION DU PRODUIT

La meuleuse angulaire avec moteur électrique sans balais est conçue pour moudre, dénuder et couper divers matériaux.

CONSIGNES DE SÉCURITÉ

▲ ATTENTION ! Veuillez lire toutes les instructions ci-dessous. Dans le cas contraire, vous risquez un choc électrique, un incendie et/ou des blessures graves. Conservez ce manuel pour pouvoir vous y reporter ultérieurement en cas de besoin.

- La zone de travail doit être propre et bien éclairée.
- N'utilisez pas l'outil à proximité de liquides inflammables, de bouteilles de gaz ou dans des endroits poussiéreux.
- Ne permettez pas à des enfants ou à des personnes non autorisées d'être à proximité lors du travail avec l'outil.
- Ne travaillez pas avec l'outil si vous êtes fatigué, alcoolisé, intoxiqué par des drogues ou sous l'influence de médicaments.
- Portez des vêtements appropriés. Ne portez pas de vêtements amples ni de bijoux, cachez les cheveux longs.
- Retirez les clés à écrous et les clés de réglage avant de mettre l'outil en marche.
- Ne vous surmenez pas. Surveillez constamment votre stabilité et votre équilibre. N'utilisez pas l'outil en vous tenant debout sur une échelle ou une surface instable.
- Utilisez un équipement de protection individuelle. Utilisez obligatoirement des lunettes de sécurité ainsi qu'un masque anti-poussière, des chaussures de sécurité antidérapantes, un casque de protection ou une protection de l'ouïe si nécessaire.
- Utilisez toujours un étai ou d'autres accessoires pour bien fixer la pièce à travailler.
- N'utilisez pas l'outil si l'interrupteur ne fonctionne pas. L'outil avec un interrupteur défectueux nécessite une réparation opportune.
- Avant de procéder à des réglages, de remplacer des accessoires ou de stocker l'outil, retirez la source d'alimentation de l'outil et placez l'interrupteur en position verrouillée ou OFF.
- Gardez l'outil hors de la portée des enfants.
- Ne laissez pas d'eau ou d'humidité pénétrer dans l'outil.
- Utilisez toujours une enveloppe de protection qui protège contre des fragments volants en cas de rupture du disque.
- Tenez l'outil par la surface isolée de la poignée s'il est possible que l'outil entre en contact avec un câblage caché.
- Lors de la mise en marche et de l'arrêt de l'outil, la meule ne doit pas toucher la pièce à travailler.
- Installez et bien fixez la meule avant de mettre l'outil en marche.
- Pendant l'utilisation, tenez toujours l'outil d'une main par la poignée arrière et de l'autre main par la poignée auxiliaire. Ne placez pas vos mains près de

pièces en rotation.

ASSEMBLAGE

Installation de la meule

1. Appuyez sur le bouton de verrouillage de la broche (2) et maintenez-le enfoncé pour empêcher la rotation.
2. Retirez la bride extérieure (11) avec une clé en la tournant dans le sens contraire des aiguilles d'une montre. Ne retirez pas la bride intérieure (10).

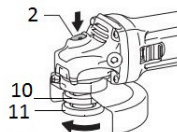

3. Vérifiez que la rainure de la bride intérieure (10) est en prise avec la surface carrée de la broche.
4. Montez la meule (6) sur la bride intérieure (10).

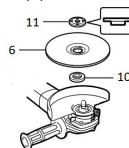

5. Appuyez sur le bouton de verrouillage de la broche (2) et maintenez-le enfoncé, puis vissez la bride extérieure (11) sur la broche en la tournant dans le sens des aiguilles d'une montre à l'aide d'une clé.

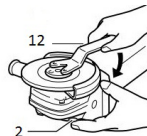

Installation de la poignée auxiliaire

1. Sélectionnez l'un des deux trous filetés situés à gauche et à droite du boîtier d'engrenages.
2. Insérez la poignée auxiliaire (1) en la tournant dans le sens des aiguilles d'une montre.

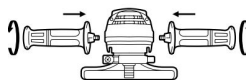

Installation de l'enveloppe de protection

REMARQUE : Des brides intérieure et extérieure peuvent être installées sur la broche. Les brides doivent être retirées avant d'installer l'enveloppe de protection.

1. Soulevez le levier de dégagement rapide (4) et alignez l'enveloppe de protection (5) sur les fentes du boîtier d'engrenages.
1. Insérez l'enveloppe de protection (5) dans le manchon de la broche de sorte que l'enveloppe de protection s'engage et tourne librement.



- Faites pivoter l'enveloppe de protection (5) à l'angle voulu et tirez le levier de dégagement rapide (4) en arrière pour verrouiller l'enveloppe de protection.

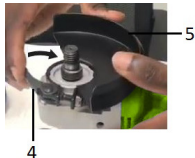

REMARQUE : L'enveloppe de protection doit être installée de sorte que la partie fermée soit située du côté de l'utilisateur.

Réglage de l'enveloppe de protection

- Tirez le levier de dégagement rapide vers l'extérieur pour agrandir le collet annulaire.
- Faites pivoter l'enveloppe de protection à l'angle voulu et tirez le levier de dégagement rapide en arrière pour verrouiller l'enveloppe de protection.

UTILISATION

ATTENTION ! Ne fermez pas les orifices de ventilation et maintenez-les propres pour un refroidissement correct du moteur.

Branchement/débranchement de l'outil

Pour brancher l'outil, placez l'interrupteur d'alimentation ON/OFF en position avant.

Pour débrancher l'outil, placez l'interrupteur d'alimentation ON/OFF en position arrière.



REMARQUE : L'interrupteur d'alimentation est également un bouton de verrouillage de sécurité. Si vous déplacez le commutateur vers l'avant, poussez-le vers l'avant et relâchez-le, il se verrouille automatiquement.

Règles de travail avec l'outil

- En général, tenez l'outil de sorte que le bord du disque forme un angle d'environ 30° pour l'ébauche et d'environ 15° pour la finition.
- Ne surchargez pas l'outil. N'appliquez pas de force excessive pour empêcher l'outil de rebondir.

ENTRETIEN

- Les outils de coupe doivent être tranchants et propres.
- Vérifiez périodiquement que l'outil n'est pas déplacé pas ou que ses pièces ne sont pas endommagées.
- Stockez l'outil et sa poignée dans un endroit sec et propre. L'outil ne doit pas entrer en contact avec de l'huile ou de la graisse.
- N'utilisez pas de nettoyants susceptibles d'endommager les pièces en plastique, tels que les produits à base d'huile ou les solvants puissants.
- Nettoyez régulièrement les orifices de ventilation avec de l'air comprimé sec uniquement.
- L'entretien de l'outil ne doit être effectué que par du personnel qualifié.



N°	DESCRIPTION
1	Poignée auxiliaire
2	Bouton de verrouillage de la broche
3	Interrupteur (ON/OFF)
4	Levier de dégagement rapide
5	Enveloppe de protection
6	Meule
7	Bouton de dégagement
8	Batterie
9	Chargeur
10	Bride intérieure / Bride du disque
11	Bride extérieure / écrou de blocage
12	Clé

CARACTÉRISTIQUES TECHNIQUES

Tension	20 V de courant continu
Nombre de tours au ralenti	8000 tr/min
Diamètre du disque	125mm
Taille du filetage	M14
Poids	1,54 kg

CONSIGNES DE SÉCURITÉ LORS DE L'UTILISATION DE LA BATTERIE ET DU CHARGEUR

- N'essayez en aucun cas d'ouvrir ou de démonter la batterie et l'appareil.
- Évitez de mettre la batterie et/ou le chargeur sous l'eau ou sous la pluie.
- La batterie qui n'est pas utilisée actuellement doit être éloignée des objets métalliques.
- Évitez tout contact avec les liquides sortant de la batterie. Lorsque les vapeurs sortent de la batterie, assurez une ventilation du local de travail.
- N'utilisez pas le fil pour transporter le chargeur et ne le tirez pas pour le débrancher de l'alimentation.
- N'utilisez pas le chargeur avec un fil endommagé.

Chargement

- Chargez l'appareil à des températures de l'air comprises entre 10 °C et 40 °C.
- Ne chargez pas à l'intérieur de la boîte ou du récipient. Lors du chargement, la batterie doit se trouver dans un endroit bien ventilé.
- Ne rechargez pas la batterie. Une fois la batterie complètement chargée, débranchez le chargeur.

Stockage

- Si l'appareil doit rester longtemps inutilisé, il faut retirer les batteries.
- Ne stockez pas l'appareil dans des endroits où la température de l'air peut dépasser 40 °C.

Transport et élimination

- L'emballage de la batterie doit assurer sa fixation en position immobile.
- Ne jetez pas les outils électriques et les batteries avec les ordures ménagères !
- Contactez les autorités locales pour obtenir des informations sur l'expédition et l'élimination.

MONTAGE DE LA BATTERIE

⚠ ATTENTION ! Assurez-vous que l'outil électrique est hors tension avant d'insérer ou de retirer la batterie.

Chargement de la batterie

REMARQUE : Avant la première utilisation, les nouvelles batteries ne sont pas complètement chargées et doivent être chargées avant d'être installées dans l'outil sans fil.

1. Si la batterie lithium-ion est complètement déchargée, l'outil électrique est automatiquement mis hors tension à l'aide d'un circuit de protection.
2. Après le débranchement automatique de l'outil électrique, n'appuyez pas sur le bouton marche/arrêt.

Installation de la batterie

1. Alignez les nervures de la batterie avec les rainures situées au bas de l'outil électrique.
2. Insérez la batterie dans l'outil.

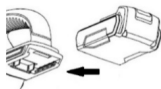

3. Vérifiez que les loquets situés de chaque côté de la batterie sont engagés et qu'ils ont assuré une bonne fixation dans l'outil.



Retrait de la batterie

1. Appuyez sur le bouton d'éjection de la batterie.

2. Retirez la batterie en la tirant vers l'arrière de l'outil électrique et sans appliquer de force.

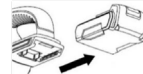

CHARGEMENT AVEC LE CHARGEUR DE DIAGNOSTIC

1. Connectez le chargeur à une source de courant alternatif.
2. Alignez les nervures de la batterie avec les fentes du chargeur jusqu'à ce que les loquets s'enclenchent sur les deux côtés de la batterie.
3. Après l'installation de la batterie, les diodes LED indiquant l'état de charge, s'allumeront sur le chargeur.



Il y a 5 différentes combinaisons d'affichage possibles :

Couleur rouge, continue		Le chargeur est connecté
Couleur rouge, continue + couleur verte, clignotante		La batterie est en charge
Couleur rouge, continue + couleur verte, continue		La batterie est complètement chargée
Couleur rouge, clignotante		Température excessive de la batterie
Couleurs rouge et verte, clignotant en alternance		Dysfonctionnement de la batterie

⚠ REMARQUE ! Lorsque l'état de dysfonctionnement de la batterie est affiché, essayez de retirer la batterie du chargeur, puis installez une nouvelle batterie dans l'appareil. Si l'état de dysfonctionnement persiste, cela peut indiquer que c'est le chargeur qui est défectueux, pas la batterie.

de la batterie est affiché, essayez de retirer la batterie du chargeur, puis installez une nouvelle batterie dans l'appareil. Si l'état de dysfonctionnement persiste, cela peut indiquer que c'est le chargeur qui est défectueux, pas la batterie.

4. Appuyez sur les loquets situés de deux côtés de la batterie et retirez-la du chargeur.
5. Débranchez le chargeur.

INDICATEUR DE CHARGE DE BATTERIE

REMARQUE! Vous pouvez utiliser le bouton d'indicateur d'alimentation pour vérifier l'état de la batterie. Si toutes les diodes s'allument lorsque vous appuyez, cela signifie que la batterie est complètement chargée.



DE

BEDIENUNGSANLEITUNG

PRODUKTBESCHREIBUNG

Der borstenlose Winkelschleifer ist zum Schleifen, Entgraten und Schneiden verschiedener Materialien bestimmt.

ARBEITSSCHUTZVORSCHRIFTEN

▲ WARNUNG! Lesen Sie unbedingt alle nachstehenden Anweisungen. Nichtbeachtung dieser Anforderung kann zu Stromschlägen, Bränden und/oder schweren Verletzungen führen. Bewahren Sie diese Arbeitsschutzvorschriften zur weiteren Verwendung auf.

- Der Arbeitsplatz muss sauber und gut beleuchtet sein.
- Verwenden Sie das Werkzeug nicht in der Nähe von brennbaren Flüssigkeiten, Gasflaschen oder an staubigen Stellen.
- Lassen Sie keine Kinder oder unbefugte Personen in der Nähe sein, während Sie mit dem Werkzeug arbeiten.
- Verwenden Sie das Werkzeug nicht, wenn Sie müde sind oder unter dem Einfluss von Alkohol, Drogen oder Medikamenten stehen.
- Tragen Sie eine geeignete Kleidung. Tragen Sie keine lose Kleidung und Schmuck, sondern binden Sie lange Haare zurück.
- Entfernen Sie Einstell- und Schraubenschlüssel, bevor Sie das Werkzeug einschalten.
- Überarbeiten Sie nicht. Überwachen Sie ständig Ihre Stabilität und Ihr Gleichgewicht. Verwenden Sie das Werkzeug nicht, wenn Sie auf einer Leiter oder einer instabilen Oberfläche stehen.
- Tragen Sie persönliche Schutzausrüstung. Verwenden Sie immer eine Schutzbrille sowie eine Staubmaske, rutschfeste Sicherheitsschuhe, einen Schutzhelm oder Gehörschutz (falls erforderlich).
- Verwenden Sie zum Sichern des Werkstücks immer Spannstöcke oder andere Vorrichtungen.
- Verwenden Sie das Werkzeug nicht, wenn der Schalter nicht funktioniert. Ein Werkzeug mit einem defekten Schalter muss rechtzeitig repariert werden.
- Entfernen Sie die Stromquelle aus dem Werkzeug und stellen Sie den Netzschalter auf die verriegelte oder ausgeschaltete Position, bevor Sie Einstellungen vornehmen, Zubehörteile austauschen oder das Werkzeug aufbewahren.
- Bewahren Sie das Werkzeug außerhalb der Reichweite von Kindern auf.
- Lassen Sie kein Wasser oder Feuchtigkeit in das Werkzeug eindringen.
- Verwenden Sie immer eine Schutzhülle, um sich vor herumfliegenden Teilen zu schützen, falls die Scheibe platzt.
- Halten Sie das Werkzeug an der isolierten Oberfläche des Griffs, falls die Möglichkeit besteht, dass das Werkzeug mit verdeckten Kabeln in Berührung kommt.
- Bei Ein- und Ausschaltung des Werkzeugs darf die Schleifscheibe das Werkstück nicht berühren.
- Installieren und sichern Sie die Schleifscheibe, bevor Sie das Werkzeug einschalten.
- Während der Arbeit halten Sie das Werkzeug immer

mit einer Hand am hinteren Griff und mit der anderen Hand am Zusatzgriff. Legen Sie Ihre Hände nicht in die Nähe rotierender Teile.

EINBAU

Einbau der Schleifscheibe

1. Drücken und halten Sie die Spindelarretierung (2), um eine Drehung zu verhindern.
2. Entfernen Sie den Außenflansch (11) mit dem Schlüssel, indem Sie ihn gegen den Uhrzeigersinn drehen. Entfernen Sie den Innenflansch (10) nicht.

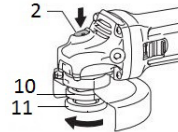

3. Stellen Sie sicher, dass die Nut im Innenflansch (10) zum Eingriff mit der Quadratfläche der Spindel kommt.
4. Setzen Sie die Schleifscheibe (6) auf dem Innenflansch (10) auf.

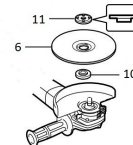

5. Drücken und halten Sie die Spindelarretierung (2) und schrauben Sie den Außenflansch (11) auf die Spindel, indem Sie ihn mit einem Schlüssel im Uhrzeigersinn drehen.

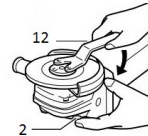

Einbau des Zusatzgriffs

1. Wählen Sie eine der beiden Gewindebohrungen an der linken und rechten Seite des Getriebegehäuses.
2. Setzen Sie den Zusatzgriff (1) ein, indem Sie ihn im Uhrzeigersinn drehen.

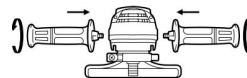

Einbau der Schutzhülle

BEMERKUNG: Die Innen- und Außenflansche können an der Spindel installiert werden. Die Flansche sollten entfernt werden, bevor Sie die Schutzhülle einbauen.

1. Heben Sie den Schnellentfernungshebel (4) an und richten Sie die Schutzhülle (5) mit den Nuten am Getriebegehäuse aus.
2. Setzen Sie die Schutzhülle (5) so in die Spindelmutter ein, dass die Schutzhülle einrastet und sich frei dreht.



3. Drehen Sie die Schutzhülle (5) in den gewünschten Winkel und ziehen Sie den Schnellentfernungshebel (4) zurück, um die Schutzhülle zu verriegeln.

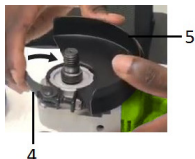

BEMERKUNG: Die Schutzhülle muss so eingebaut werden, dass sich der geschlossene Teil auf der Benutzerseite befindet.

Einstellung der Schutzhülle

1. Ziehen Sie den Schnellentfernungshebel heraus, um den ringförmigen Kragen zu vergrößern.
2. Drehen Sie die Schutzhülle in den gewünschten Winkel und ziehen Sie den Schnellentfernungshebel zurück, um die Schutzhülle zu verriegeln.

BETRIEB

WARNUNG! Blockieren Sie nicht die Lüftungsöffnungen und halten Sie sie sauber, um eine ordnungsgemäße Motorkühlung sicherzustellen.

Ein-/Ausschaltung des Werkzeugs

Zur Einschaltung des Werkzeugs stellen Sie den EIN-/AUS-Schalter auf die vordere Position.

Zur Ausschaltung des Werkzeugs stellen Sie den EIN-/AUS-Schalter auf die hintere Position.



BEMERKUNG: Der Netzschalter ist auch eine Sicherheitsverriegelungstaste. Wenn Sie den Schalter nach vorne schieben und loslassen, wird er automatisch verriegelt.

Vorschriften zur Arbeit mit dem Werkzeug

- Im allgemeinen Fall halten Sie das Werkzeug so, dass die Kante der Scheibe bei der Schrupparbeit einen Winkel von ca. 30° und bei der Schlichtarbeit von ca. 15° aufweist.
- Überlasten Sie das Werkzeug nicht. Wenden Sie keine übermäßige Kraft an, um ein Springen des Werkzeugs zu verhindern.

WARTUNG

- Schneidwerkzeuge sollten scharf und sauber sein.
- Überprüfen Sie das Werkzeug regelmäßig auf Bewegung oder Beschädigung von Teilen.
- Bewahren Sie die Maschine und ihren Griff trocken und sauber auf. Die Maschine darf nicht mit Öl und Fett in Berührung kommen.
- Verwenden Sie keine Reinigungsmittel, die Kunststoffteile beschädigen können, z.B. Produkte auf Öl-basis oder starke Lösungsmittel.
- Reinigen Sie die Lüftungsöffnungen regelmäßig nur mit trockener Druckluft.
- Die Wartung des Werkzeugs darf nur von qualifiziertem Personal durchgeführt werden.



Nr.	BESCHREIBUNG
1	Zusatzgriff
2	Spindelarreterung
3	Schalter (EIN/AUS)
4	Schnellentfernungshebel
5	Schutzhülle
6	Schleifscheibe
7	Entfernungstaste
8	Akkublock
9	Ladegerät
10	Innenflansch/ Scheibenflansch
11	Außenflansch/ Sicherungsmutter
12	Schlüssel

TECHNISCHE ANGABEN

Spannung	20 V/DC
Leerlaufdrehzahl	8000 UpM
Scheibendurchmesser	125mm
Gewindeabmessung	M14
Gewicht	1.54 Kilogramm

ARBEITSSCHUTZVORSCHRIFTEN BEI DER ARBEIT MIT DEM AKKUMULATOR UND DEM LADEGERÄT

- Versuchen Sie unter keinen Umständen, den Akkumulator und das Gerät zu öffnen oder zu zerlegen.
- Vermeiden Sie den Kontakt des Akkumulators und/oder des Ladegeräts mit Wasser oder Regen.
- Der Akkumulator, der gerade nicht im Betrieb ist, sollte von Metallgegenständen ferngehalten werden.
- Vermeiden Sie den Kontakt mit Flüssigkeiten, die aus dem Akkumulator austreten. Wenn Dämpfe aus dem Akkumulator austreten, sorgen Sie für Belüftung des Arbeitsplatzes.
- Verwenden Sie das Kabel nicht zum Tragen des Ladegeräts und ziehen Sie nicht daran, um es vom Stromnetz zu trennen.
- Verwenden Sie das Ladegerät mit einem beschädigten Kabel nicht.

Aufladen

- Laden Sie das Gerät bei Temperaturen zwischen 10 und 40 °C auf.
- Laden Sie nicht in der Schachtel oder im Behälter auf. Während des Ladevorgangs muss sich der Akkumulator in einem gut belüfteten Raum befinden.
- Laden Sie den Akkumulator nicht über. Nachdem der Akku vollständig aufgeladen ist, ziehen Sie das Ladegerät aus der Steckdose.

Lagerung

- Wenn das Gerät längere Zeit nicht verwendet wird, sollten die Akkumulatoren entfernt werden.
- Lagern Sie das Gerät nicht an Stellen, an denen die Lufttemperatur 40 °C überschreiten kann.

Transport und Entsorgung

- Die Verpackung des Akkumulators muss seine Fixierung im stationären Zustand gewährleisten.
- Die Entsorgung von elektrischen Werkzeugen und Akkumulatoren zusammen mit dem Hausmüll ist nicht zulässig!
- Informationen zu Transport und Entsorgung können Sie von Ihrer örtlichen Behörde erhalten.

EINBAU DES AKKUMULATORS

⚠️ WARNUNG! Bevor Sie den Akkumulator einsetzen oder entfernen, stellen Sie sicher, dass das elektrische Werkzeug ausgeschaltet ist.

Aufladen des Akkumulators

BEMERKUNG: Vor dem ersten Gebrauch sind die neuen Akkumulatoren nicht vollständig aufgeladen und sie müssen vor dem Einbau in ein kabelloses Werkzeug aufgeladen werden.

1. Wenn der Lithium-Ionen-Akkumulator vollständig entladen ist, wird das elektrische Werkzeug durch eine Schutzschaltung automatisch ausgeschaltet.
2. Nachdem das elektrische Werkzeug automatisch ausgeschaltet ist, drücken Sie keine Ein-/Aus-Taste.

Einbau des Akkumulators

1. Richten Sie die Rippen des Akkublocks mit den Rillen an der Unterseite des elektrischen Werkzeugs aus.
2. Setzen Sie den Akkublock in das Werkzeug ein.

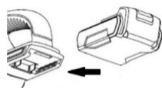

3. Stellen Sie sicher, dass die Verriegelungen an beiden Seiten des Akkublocks gelöst wurden und einen sicheren Sitz am Werkzeug gewährleisten haben.

Entfernung des Akkumulators

1. Drücken Sie die Taste zur Entfernung des Akkumulators.
2. Entfernen Sie den Akkublock, indem Sie ihn zur Rückseite des elektrischen Werkzeugs ziehen, ohne Kraft anzuwenden.



AUFLADEN UNTER VERWENDUNG DES DIAGNOSTISCHEN LADEGERÄTS

1. Schließen Sie das Ladegerät an die Wechselstromquelle an.
2. Richten Sie die Rippen des Akkublocks mit den Rillen des Ladegeräts aus, bis die Riegel auf beiden Seiten des Akkublocks einrasten.
3. Nachdem der Akkumulator in das Ladegerät eingesetzt ist, leuchten die LEDs, um den Ladezustand anzuzeigen.



Es gibt fünf verschiedene mögliche Anzeigekombinationen:

Rote kontinuierliche Anzeige		Das Aufladen wird gestartet
Rote kontinuierliche Anzeige + grüne blinkende Anzeige		Der Akkumulator wird aufgeladen
Rote kontinuierliche Anzeige + grüne kontinuierliche Anzeige		Der Akkumulator ist vollständig aufgeladen
Rote blinkende Anzeige		Überschulstempertur des Akkublocks
Rote und grüne abwechselnd blinkende Anzeige		Fehlerstatus des Akkublocks

⚠️ BEMERKUNG! Wenn der Fehlerstatus des Akkublocks angezeigt wird, entfernen Sie den Akkumulator aus dem Ladegerät und setzen Sie einen neuen Akkumulator in das Gerät ein. Die Beibehaltung des Fehlerstatus kann darauf hinweisen, dass das fehlerhafte Element nicht der Akkumulator, sondern das Ladegerät ist.

4. Drücken Sie auf die Riegel an beiden Seiten des Akkublocks und entfernen Sie ihn aus dem Ladegerät.
5. Trennen Sie das Ladegerät vom Stromnetz.

AKKULADEANZEIGE

BEMERKUNG! Sie können die Netzanzeige-taste verwenden, um den Ladezustand des Akkumulators überprüfen. Wenn beim Drücken alle Dioden aufleuchten, ist der Akkumulator vollständig aufgeladen.



IT

MANUALE D'USO

DESCRIZIONE DEL PRODOTTO

Smerigliatrice angolare con il motore elettrico senza spazzole viene utilizzata per la smerigliatura, ripulitura e taglio dei diversi materiali.

ISTRUZIONI DI SICUREZZA

▲ ATTENZIONE! È necessario leggere tutte le istruzioni riportate di seguito. Inadempienza di tale prescrizione può provocare scosse elettriche, incendi e/o lesioni gravi. Conservare le istruzioni per il caso di necessità.

- L'area di lavoro deve essere pulita e ben illuminata.
- Non utilizzare lo strumento vicino ai liquidi infiammabili, bombole di gas o in luoghi polverosi.
- Non consentire ai bambini o persone non autorizzate di avvicinarsi durante il lavoro con lo strumento.
- Non utilizzare lo strumento in stato di stanchezza, sotto influenza dell'alcool, droghe o sotto azione dei medicinali.
- Lavorare negli indumenti adeguati. Non indossare abiti larghi e gioielli, nascondere i capelli lunghi.
- Prima di accendere lo strumento rimuovere le chiavi esagonali e di regolazione.
- Non sforzarsi troppo. Monitorare costantemente la propria stabilità e l'equilibrio. Non utilizzare lo strumento stando su una scala o su una superficie instabile.
- Utilizzare dispositivi di protezione individuale. È obbligatorio utilizzare gli occhiali di sicurezza, nonché una maschera antipolvere, scarpe di sicurezza antiscivolo, elmetto o protezioni acustiche, se necessario.
- Utilizzare sempre una morsa o altri accessori per il fissaggio sicuro del pezzo grezzo.
- Non utilizzare lo strumento se l'interruttore non funziona. Lo strumento con un interruttore difettoso richiede una riparazione tempestiva.
- Prima di effettuare qualsiasi regolazione, sostituzione di accessori o conservazione, rimuovere la fonte di alimentazione dall'utensile e portare l'interruttore di alimentazione in posizione di bloccaggio o OFF.
- Tenere lo strumento fuori dalla portata dei bambini.
- Evitare che acqua o umidità penetrino nello strumento.
- Utilizzare sempre una copertura protettiva per proteggere da frammenti volanti in caso di rottura del disco.
- Tenere lo strumento per la superficie isolata della maniglia, se esiste la possibilità di contatto dello strumento con il cablaggio nascosto.
- Quando si accende e si spegne l'utensile, la mola non deve toccare il pezzo che viene lavorato.
- Installare e fissare saldamente il disco abrasivo prima di accendere lo strumento.
- Durante il lavoro tenere sempre lo strumento con una mano per la maniglia posteriore e con l'altra mano per la maniglia ausiliaria. Non posizionare le mani vicino alle parti rotanti.

ASSEMBLAGGIO

Montaggio della mola

1. Premere e tenere premuto il pulsante di bloccaggio del mandrino (2) per impedire la rotazione.
2. Rimuovere la flangia esterna (11) con una chiave ruotandola in senso antiorario. Non rimuovere la flangia interna (10).

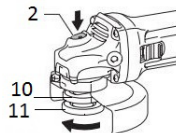

3. Accertarsi che la scanalatura nella flangia interna (10) si ingrana con la superficie quadrata del mandrino.
4. Installare il disco abrasivo (6) sulla flangia interna (10).

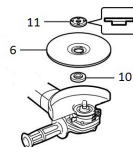

5. Premere e tenere premuto il pulsante di bloccaggio del mandrino (2) avvitare la flangia esterna (11) sul mandrino ruotandolo in senso orario con una chiave.

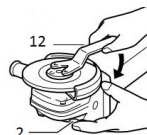

Installazione della maniglia ausiliaria

1. Scegliere uno dei due fori filettati sui lati sinistro e destro del corpo del riduttore.
2. Inserire la maniglia ausiliaria (1) ruotandola in senso orario.

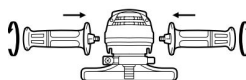

Installazione della copertura protettiva

NOTA: Sul mandrino possono essere montate le flange interne ed esterne. Le flange devono essere rimosse prima di installare la copertura protettiva.

1. Sollevare la leva di rimozione rapida (4) e allineare la copertura protettiva (5) con le scanalature del corpo del riduttore.
2. Inserire la copertura protettiva (5) nel manicotto del mandrino in modo che la copertura protettiva si innesti e ruoti liberamente.



3. Ruotare la copertura protettiva (5) nell'angolo desiderato e tirare indietro la leva di rimozione rapida (4) per fissare la copertura.

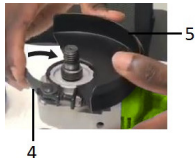

NOTA: La copertura protettiva deve essere installata in modo tale che la parte chiusa si trovi sul lato dell'utente.

Regolazione della copertura protettiva

1. Tirare la leva di rimozione rapida verso l'esterno per aumentare il collare ad anello.
2. Ruotare la copertura protettiva nell'angolo desiderato e tirare indietro la leva di rimozione rapida per bloccare la copertura.

UTILIZZO

ATTENZIONE! Non bloccare le aperture di ventilazione e tenerle pulite per un adeguato raffreddamento del motore.

Accensione/ spegnimento dello strumento

Per accendere lo strumento, portare l'interruttore di alimentazione ON/OFF in posizione anteriore.

Per spegnere lo strumento, portare l'interruttore di alimentazione ON/OFF in posizione posteriore.



NOTA: L'interruttore di alimentazione è anche un pulsante di bloccaggio di protezione. Se spostare l'interruttore in avanti, premendo sulla parte anteriore e dopo rilasciare, si bloccherà automaticamente.

Regole di lavorare con lo strumento

- In generale, tenere lo strumento in modo che il bordo del disco sia ad un angolo di circa 30° per la sgrossatura e di circa 15° per la finitura.
- Non sovraccaricare lo strumento. Non usare la forza eccessiva per evitare rimbalzo dell'utensile.

MANUTENZIONE

- Gli utensili da taglio devono essere affilati e puliti.
- Controllare periodicamente l'utensile per spostamenti o danni alle parti.
- Conservare la macchina e la relativa maniglia in un luogo asciutto e pulito. La macchina non deve entrare in contatto con olio e grasso.
- Non utilizzare detersivi che potrebbero danneggiare le parti in plastica, come prodotti a base di olio minerale o solventi forti.
- Pulire regolarmente le aperture di ventilazione solo con aria compressa asciutta.
- La manutenzione dell'utensile deve essere eseguita solo da personale qualificato.



N°	DESCRIZIONE
1	Maniglia ausiliaria
2	Pulsante di bloccaggio del mandrino
3	Interruttore (ON/OFF)
4	Leva di rimozione rapida
5	Copertura protettiva
6	Disco abrasivo
7	Pulsante per la rimozione
8	Batteria
9	Caricabatteria
10	Flangia interna/flangia del disco
11	Flangia esterna/ Dado di arresto
12	Chiave

CARATTERISTICHE TECNICHE

Tensione	20 V corrente continua
Numero dei giri a vuoto	8000 giri/min
Diametro del disco	125mm
Dimensione di filettatura	M14
Peso	1,54 kg

ISTRUZIONI DI SICUREZZA DURANTE IL LAVORO CON LA BATTERIA E IL CARICABATTERIE

- Non tentare in nessun caso di aprire o smontare la batteria e il dispositivo.
- Evitare il contatto della batteria e/o il caricabatterie con l'acqua o con la pioggia.
- La batteria che non è attualmente in uso deve essere tenuta lontana da oggetti metallici.
- Evitare il contatto con qualsiasi liquido che fuoriesca dalla batteria; se dalla batteria escono i vapori, ventilare l'area di lavoro.
- Non utilizzare il cavo per trasportare il caricabatterie e non tirarlo per scollegare dalla rete di alimentazione.
- Non utilizzare il caricabatterie con il filo danneggiato.

Caricamento

- Caricare il dispositivo a una temperatura dell'aria compresa tra 10 ° C e 40 ° C.
- Non caricare all'interno della scatola o del contenitore. Durante la ricarica, la batteria deve trovarsi in un luogo ben ventilato.
- Non ricaricare la batteria. Dopo che la batteria è completamente carica, scollegare il caricabatterie dalla rete.

Conservazione

- Se il dispositivo viene conservato per lungo tempo in uno stato inutilizzato, rimuovere le batterie.
- Non conservare il dispositivo nei luoghi dove la temperatura ambiente può superare i 40 ° C.

Trasporto e smaltimento

- Il pacco della batteria deve tenerla in una posizione fissa.
- Non è consentito lo smaltimento di elettrodomestici e batterie con i rifiuti domestici!
- Contattare le autorità locali per informazioni sul trasporto e sullo smaltimento.

MONTAGGIO DELLA BATTERIA

⚠ ATTENZIONE! Assicurarsi che l'utensile elettrico sia spento prima di inserire o rimuovere la batteria.

Carica della batteria

NOTA: Prima del primo utilizzo, le nuove batterie non sono completamente cariche e richiedono il caricamento prima d'installazione in un utensile alimentato a batteria.

1. Se la batteria litio-ionica è completamente scarica, l'utensile elettrico si spegne automaticamente per mezzo di un circuito di protezione.
2. Dopo la disabilitazione automatica dell'utensile elettrico non premere il pulsante di accensione/disinserzione.

Installazione della batteria

1. Allineare le nervature della batteria con le scanalature sul fondo dell'utensile elettrico.
2. Inserire la batteria nell'utensile.

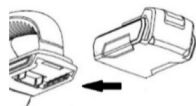

3. Accertarsi che i fermi su ciascun lato della batteria siano innestati e assicurano il fissaggio sicuro nello strumento.

Rimozione della batteria

1. Premere il pulsante di rimozione della batteria.
2. Rimuovere la batteria tirandola verso la parte posteriore dell'utensile elettrico senza sforzare.



CARICAMENTO CON IL CARICABATTERIE DIAGNOSTICO

1. Collegare il caricabatterie alla sorgente di CA.
2. Allineare le nervature sulla batteria con le scanalature sulla carica fino a quando i fermi scattano su entrambi i lati della batteria.
3. Dopo aver installato la batteria sul caricabatterie, i LED si accenderanno per indicare lo stato di carica.



Esistono 5 diverse combinazioni d'indicazione:

Colore rosso, continua		Ricarica collegata
Colore rosso, continua + colore verde, lampeggiante		La batteria si sta caricando
Colore rosso, continua + colore verde, continua		La batteria è completamente carica.
Colore rosso, lampeggiante		Eccessiva temperatura della batteria
Colore rosso e verde, lampeggianti alternamente		Malfunzionamento della batteria

⚠ NOTA! Quando viene visualizzato lo stato di malfunzionamento della batteria, provare a rimuovere la batteria dal caricabatterie e quindi installare una nuova batteria nel dispositivo. Mantenimento dello stato di malfunzionamento può indicare che l'elemento difettoso è il caricabatterie e non la batteria.

4. Premere i fermi su entrambi i lati della batteria ed estrarla dal caricatore.
5. Scollegare il caricabatterie dalla rete.

INDICATORE DI CARICA DELLA BATTERIA

NOTA! È possibile utilizzare il pulsante dell'indicatore di alimentazione per verificare lo stato della batteria. Se premendo tutti i diodi si accendono, significa che la batteria è completamente carica.



PT

MANUAL DE INSTRUÇÕES

DESCRIÇÃO DO PRODUTO

A esmerilhadeira com um motor elétrico sem escova foi projetada para esmerilar, limpar e cortar vários materiais.

INSTRUÇÕES DE SEGURANÇA

▲ ATENÇÃO! Certifique-se de ler todas as instruções abaixo. Não fazer isso pode resultar em choque elétrico, incêndio e/ou ferimentos graves. Guarde este manual em caso de necessidade.

- A área de trabalho deve estar limpa e bem iluminada.
- Não use a ferramenta perto de líquidos inflamáveis, cilindros de gás ou em locais empoeirados.
- Não permita que crianças ou pessoas não autorizadas estejam por perto enquanto estiver a usar a ferramenta.
- Não trabalhe com a ferramenta se estiver cansado, em estado alcoólico, de intoxicação por drogas ou sob a influência de drogas.
- Use roupas adequadas. Não use roupas largas ou jóias, esconda cabelos compridos.
- Remova chaves de ajuste e chaves inglesas antes de ligar a ferramenta.
- Não aplique esforço excessivo. Monitore constantemente a sua estabilidade e equilíbrio. Não use a ferramenta enquanto estiver numa escada ou superfície instável.
- Use equipamento de proteção individual. Certifique-se de usar óculos de proteção, máscara de poeira, sapatos de segurança antiderrapantes, capacete ou proteção auditiva, se necessário.
- Sempre use uma braçadeira ou outros acessórios para prender a peça de trabalho.
- Não use a ferramenta se o interruptor não funcionar. Uma ferramenta com um interruptor defeituoso requer reparo oportuno.
- Antes de fazer ajustes, substituir acessórios ou armazenar, remova a fonte de alimentação da ferramenta e coloque o interruptor na posição travada ou desligada.
- Mantenha a ferramenta fora do alcance de crianças.
- Não permita que água ou umidade entre no instrumento.
- Sempre use uma tampa protetora para proteger contra fragmentos voadores em caso de ruptura do disco.
- Segure a ferramenta pela superfície isolada da alça, se houver a possibilidade da ferramenta entrar em contato com a fiação escondida.
- Enquanto liga e desliga a ferramenta, o rebolo não deve tocar na peça de trabalho.
- Instale e fixe o rebolo antes de ligar a ferramenta.
- Durante a operação, segure sempre a ferramenta com uma mão na alça traseira e com a outra mão na alça auxiliar. Não coloque as mãos perto de peças rotativas.

MONTAGEM

Montagem do disco esmerilhador

1. Pressione e segure o botão de bloqueio do eixo (2) para impedir a rotação.
2. Remova a flange externa (11) com uma chave inglesa, girando-a no sentido anti-horário. Não remova a flange interna (10).

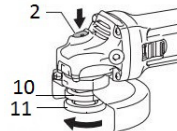

3. Verifique se a ranhura na flange interna (10) se acopla com a superfície quadrada do eixo.
4. Instale o disco esmerilhador (6) na flange interna (10).

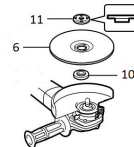

5. Pressione e segure o botão de bloqueio do eixo (2) e aparafuse a flange externa (11) no eixo, girando-a no sentido horário com uma chave inglesa.

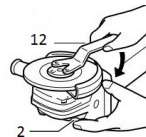

Montagem da alça auxiliar

1. Selecione um dos dois orifícios roscados no lado esquerdo e direito da caixa de engrenagens.
2. Insira a alça auxiliar (1) girando-a no sentido horário.

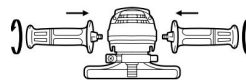

Montagem da tampa protetora

NOTA: Flanges internas e externas podem ser montadas no eixo. As flanges devem ser removidas antes de instalar a tampa protetora.

1. Levante a alavanca de liberação rápida (4) e alinhe a tampa protetora (5) com as ranhuras na caixa de engrenagens.
2. Insira a tampa protetora (5) na luva do eixo, para que a tampa protetora engate e gire livremente.



3. Gire a tampa protetora (5) no ângulo desejado e puxe a alavanca de liberação rápida (4) para fixar a tampa protetora.

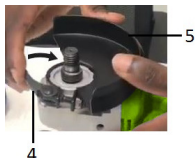

NOTA: A tampa protetora deve ser instalada para que a parte fechada fique localizada no lado do usuário.

Ajuste da tampa protetora

1. Puxe a alavanca de liberação rápida para fora para aumentar o colar anular.
2. Gire a tampa protetora no ângulo desejado e puxe a alavanca de liberação rápida para fixar a tampa protetora.

OPERAÇÃO

ATENÇÃO! Não bloqueie as aberturas de ventilação e mantenha-as limpas para um resfriamento adequado do motor.

Ligação/desligação da ferramenta

Para ligar a ferramenta, coloque o interruptor ON / OFF na posição frontal.
Para desligar a ferramenta, coloque o interruptor ON / OFF na posição traseira.



NOTA: O interruptor também é um botão de bloqueio de segurança. Se você mover o interruptor para frente, clicá-lo da frente e soltar, ele trancará automaticamente.

Regras de operação da ferramenta

- Em geral, segure a ferramenta de forma que a borda do disco fique num ângulo de aproximadamente 30° para processamento preliminar e aproximadamente 15° para processamento final.
- Não sobrecarregue a ferramenta. Não use força excessiva para impedir que a ferramenta salte.

MANUTENÇÃO TÉCNICA

- As ferramentas de corte devem ser afiadas e limpas.
- Verifique periodicamente a ferramenta quanto a movimento ou danos às peças.
- Armazene a máquina e a sua alça num local seco e limpo. A máquina não deve entrar em contato com óleo e graxa.
- Não use produtos de limpeza que possam danificar peças plásticas, como produtos à base de óleo ou solventes fortes.
- Limpe regularmente as aberturas de ventilação com ar comprimido seco.
- A manutenção da ferramenta deve ser realizada apenas por pessoal qualificado.



NÚM.	DESCRIÇÃO
1	Alça auxiliar
2	Botão de bloqueio do eixo
3	Interruptor (ON/OFF)
4	Alavanca de liberação rápida
5	Tampa protetora
6	Rebolo
7	Botão de remoção
8	Bateria
9	Carregador
10	Flange interna/flange do disco
11	Flange externa/contraporca
12	Chave

ESPECIFICAÇÕES TÉCNICAS

Tensão	20 V de corrente contínua
Número de voltas em marcha lenta	8000 RPM
Diâmetro do disco	125mm
Tamanho de rosca	M14
Peso	1,54 kg

INSTRUÇÕES DE SEGURANÇA PARA A BATERIA E O CARREGADOR

- Nunca tente abrir ou desmontar por qualquer motivo.
- Não exponha a bateria e/ou o carregador a água ou chuva
- Mantenha a bateria longe de outros objetos de metal enquanto não estiver em uso.
- Evite contato se a bateria ejetar qualquer líquido e ventile a área de trabalho se emitir qualquer tipo de vapores.
- Não use o cabo para transportar o carregador ou desconectá-lo da fonte de alimentação.
- Não use um carregador com um cabo danificado.

Carregamento

- Carregue apenas em temperaturas ambientes entre 10 ° C e 40 ° C
- Não carregue dentro de uma caixa ou recipiente de qualquer tipo. A bateria deve ser colocada numa área bem ventilada durante o carregamento.
- Não sobrecarregue a bateria. Quando a bateria estiver totalmente carregada, desconecte o carregador da rede.

Armazenamento

- Se o aparelho for armazenado sem uso por um longo período, as baterias devem ser removidas.
- Não armazene em locais onde a temperatura possa exceder 40 °C.

Transporte e descarte

- Coloque a bateria dentro da embalagem de forma que ela permaneça fixa na mesma posição e não possa se mover.
- Não descarte as ferramentas elétricas e as baterias no lixo doméstico!
- Consulte as autoridades locais sobre as opções de transporte e descarte.

MONTAGEM DA BATERIA

⚠ CUIDADO! Verifique se a ferramenta elétrica está desligada antes de inserir ou remover a bateria.

Carregamento da bateria

NOTA: Antes do primeiro uso, as baterias recém-adquiridas não estão totalmente carregadas e devem ser carregadas antes da instalação na ferramenta sem fio.

1. Se a bateria de íon de lítio estiver vazia, a ferramenta elétrica será desligada automaticamente por meio de um circuito de proteção.
2. Não continue a pressionar o botão On/Off após o desligamento automático da ferramenta elétrica.

Instalação da bateria

1. Alinhe os cumes levantados na bateria com as ranhuras na parte inferior da ferramenta elétrica.
2. Deslize a bateria para dentro da ferramenta.

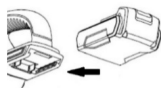

3. Certifique-se de que as travas de cada lado da bateria se encaixem e se fixem firmemente à ferramenta.

Remoção da bateria

1. Pressione o botão de remoção da bateria.
2. Remova a bateria puxando-a para a parte traseira da ferramenta elétrica sem fazer nenhuma força.



CARREGAMENTO COM CARREGADOR DE DIAGNÓSTICO

1. Conecte o carregador de bateria à fonte de alimentação de corrente alternada.
2. Alinhe os cumes levantados na bateria com as ranhuras do carregador até que as travas de cada lado da bateria se encaixem no lugar.
3. Quando a bateria estiver conectada corretamente, os LEDs do carregador acenderão indicando o status de carregamento.



São possíveis 5 combinações de cores diferentes:

Luz vermelha, constante		O carregador está conectado
Luz vermelha constante + luz verde intermitente		A bateria está a carregar
Luz vermelha constante + luz verde constante		A bateria está completamente carregada
Luz vermelha está a piscar		A bateria está muito quente
Luz vermelha e verde piscando alternadamente		A bateria com defeito

⚠ NOTA! Em caso de status "defeituoso", tente remover e inserir a bateria novamente no carregador e faça o mesmo com outra bateria nova. Se o mesmo status permanecer, pode ser que o item com defeito seja o carregador e não a bateria.

4. Pressione as travas de cada lado da bateria e deslize-a para fora do carregador para removê-la.
5. Desconecte o carregador da fonte de alimentação.

INDICADOR DE ENERGIA DA BATERIA

NOTA! Você pode pressionar o botão indicador de energia para verificar o status da bateria. Se todas as luzes estiverem acesas, a bateria está totalmente carregada.



DESCRIEREA PRODUSULUI

Polizorul unghiular cu motor electric fără perii este proiectat pentru șlefuirea, curățarea și tăierea diferitelor materiale.

REGULI DE SIGURANȚĂ

▲ ATENȚIE! Neapărat citiți toate instrucțiunile de mai jos. Nerespectarea acestei cerințe poate provoca electrocutări, incendii și/sau vătămări grave. Păstrați acest manual în caz de necesitate.

- Zona de lucru trebuie să fie curată și bine luminată.
- Nu utilizați instrumentul în apropierea lichidelor combustibile, a buteliilor de gaz sau a locurilor cu praf.
- Nu permiteți copiilor și terților să se afle în apropiere în timpul lucrului cu instrumentul.
- Nu lucrați cu instrumentul dacă sunteți obosit, sunteți în stare de ebrietate alcoolică, narcotică sau sub influența medicamentelor.
- Lucrați în hainele potrivite. Nu purtați haine libere și bijuterii, ascundeți părul lung.
- Înainte de a porni instrumentul, scoateți cheile de reglare și de piuliță.
- Nu vă supraîncordați. Controlați permanent ținuta și echilibrul. Nu utilizați instrumentul stând în picioare pe scări sau pe o suprafață instabilă.
- Utilizați mijloace de protecție personală. Numai de când utilizați ochelari de protecție, precum și o mască de praf, bocanci de protecție cu anti-alunecare, cască sau mijloace de protecție a auzului, dacă este necesar.
- Utilizați întotdeauna o menghină sau alte accesorii pentru a fixa bine piesa brută.
- Nu utilizați instrumentul dacă întrerupătorul nu funcționează. Instrumentul cu întrerupătorul defect necesită reparații în timp util.
- Deconectați instrumentul de la sursa de alimentare înainte de a efectua orice ajustări, înlocuiri de accesorii și depozitare și setați comutatorul de alimentare în poziția de blocare sau OPRIT.
- Nu păstrați instrumentul la îndemâna copiilor.
- Nu lăsați apa sau umiditatea să pătrundă în instrument.
- Utilizați întotdeauna o carcasă protectoare, care protejează împotriva fragmentelor zburătoare în cazul ruperii discului.
- Țineți instrumentul de suprafața izolată a mânerului, dacă există posibilitatea de contactare a instrumentului cu cablajul ascuns.
- În timpul pornirii și opririi instrumentului, piatra de polizor nu trebuie să atingă piesa brută.
- Instalați și fixați bine piatra de polizor înainte de a porni instrumentul.
- În timpul lucrului, țineți întotdeauna instrumentul cu o mână de mânerul din spate și cu cealaltă mână de mânerul auxiliar. Nu puneți mâinile în apropierea părților rotative.

ASAMBLARE**Instalarea pietrei de polizor**

1. Apăsați și țineți apăsat butonul de blocare a axului (2) pentru a preveni rotirea.
2. Scoateți flanșa exterioră (11) cu cheia rotind-o în sens invers acelor de ceasornic. Nu scoateți flanșa interioară (10).

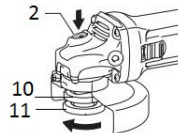

3. Asigurați-vă că canelura de pe flanșa interioară (10) este cuplată cu suprafața pătrată a axului.
4. Montați piatra de polizor (6) pe flanșa interioară (10).

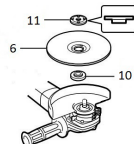

5. Apăsați și țineți apăsat butonul de blocare a axului (2) și înșurubați flanșa exterioră (11) pe ax, rotind-o în sensul acelor de ceasornic cu cheia.

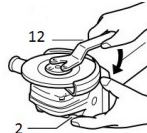
**Instalarea mânerului auxiliar**

1. Alegeți oricare dintre cele două găuri filetate din partea stângă și dreaptă a carcasei cutiei de viteze.
2. Introduceți mânerul auxiliar (1) rotindu-l în sensul acelor de ceasornic.

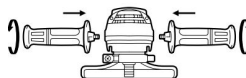
**Instalarea carcasei de protecție**

NOTĂ: Pe ax pot fi montate flanșe interioare și exterioare. Flanșele trebuie îndepărtate înainte de instalarea carcasei de protecție.

1. Ridicați maneta pentru demontarea rapidă (4) și aliniați capacul de protecție (5) cu sloturile de pe carcasa cutiei de viteze.
2. Introduceți capacul de protecție (5) în ambreiajul axului, astfel încât carcasa de protecție să se fixeze și să se rotească liber.



3. Rotiți capatul de protecție (5) la unghiul dorit și trageți înapoi maneta pentru demontarea rapidă (4) pentru a fixa carcasa.

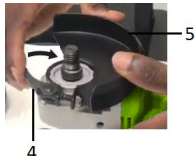

NOTĂ: Carcasa de protecție trebuie instalată astfel încât partea închisă să fie amplasată din partea utilizatorului.

Reglarea carcasei de protecție

1. Trageți maneta pentru demontarea rapidă în afară pentru a mări gulerul inelar.
2. Rotiți capatul de protecție la unghiul dorit și trageți înapoi maneta pentru demontarea rapidă pentru a fixa carcasa.

EXPLOATARE

ATENȚIE! Nu acoperiți orificiile de ventilație și păstrați-le curate pentru răcirea corespunzătoare a motorului.

Pornirea / oprirea instrumentului

Pentru pornirea instrumentului, setați comutatorul de alimentare PORNIT / OPRIT în poziția din față.

Pentru a opri instrumentul, setați comutatorul de ali-

mentare PORNIT / OPRIT în poziția din spate.



NOTĂ: Comutatorul de alimentare este, de asemenea, un buton de blocare de protecție. Dacă mișcați comutatorul în față, îl apăsați din față și eliberați, acesta se va bloca automat.

Reguli de lucru cu instrumentul

- În general, țineți instrumentul astfel încât marginea pietrei să fie la un unghi de aproximativ 30° pentru prelucrare brută și aproximativ 15° pentru finisare.
- Nu supraîncărcați instrumentul. Nu depuneți eforturi excesive pentru a preveni ricoșarea instrumentului.

ÎNȚREȚINERE TEHNICĂ

- Unelte de tăiere trebuie să fie ascuțite și curate.
- Verificați periodic instrumentul să nu fie deplasat sau să nu fie deteriorate piesele.
- Păstrați instrumentul și mânerul într-un loc uscat și curat. Instrumentul nu trebuie să intre în contact cu uleiul și grăsimea.
- Nu utilizați agenți de curățare care pot deteriora piesele din plastic, cum ar fi produse pe bază de petrol sau solvenți puternici.
- Curățați în mod regulat orificiile de ventilație numai cu aer comprimat uscat.
- Întreținerea tehnică a instrumentului trebuie efectuată numai de personalul calificat.



Nr.	DESCRIERE
1	Mâner auxiliar
2	Buton de blocare a axului
3	Comutator (PORNIT / OPRIT)
4	Manetă pentru demontare rapidă
5	Carcasă de protecție
6	Piatra de polizor
7	Buton pentru demontare
8	Acumulator
9	Încărcător
10	Flanșă interioară / flanșa pietrei
11	Flanșă exterioară / piuliță de blocare
12	Cheie

CARACTERISTICI TEHNICE

Tensiune	20 Vdc
Numărul de rotații în gol	8000 rpm
Diametrul pietrei	125mm
Dimensiune filet	M14
Greutate	1,54 kg

INSTRUCȚIUNI DE SIGURANȚĂ PENTRU UTILIZAREA ACUMULATORULUI ȘI A ÎNCĂRCĂTORULUI

- În nici un caz, nu încercați să deschideți sau să dezamblați acumulatorul și încărcătorul.
- Evitați contactul acumulatorului și / sau încărcătorului cu apă sau ploaie.
- Acumulatorul, care nu este utilizat în prezent, ar trebui să fie ținut la distanță de obiectele metalice.
- Evitați contactul cu orice lichid care iese din acumulator; asigurați ventilarea spațiului de lucru atunci când ies aburi din baterie.
- Nu utilizați un cablu pentru a transporta încărcătorul și nu-l trageți pentru al deconecta de la rețea.
- Nu utilizați încărcătorul cu cablul deteriorat.

Încărcare

- Încărcați aparatul la o temperatură a aerului cuprinsă între 10 °C și 40 °C.
- Nu efectuați încărcarea în interiorul cutiei sau recipientului. În timpul încărcării, acumulatorul trebuie să se afle într-o încăpere bine ventilată.
- Nu supraîncărcați acumulatorul. După încărcarea completă a acumulatorului, deconectați încărcătorul de la rețeaua de alimentare cu energie electrică.

Depozitare

- În cazul în care dispozitivul va fi stocat în stare nefolosită pentru o lungă perioadă de timp, acumulatorul trebuie îndepărtat.
- Nu depozitați aparatul în locuri unde temperatura aerului poate depăși 40 °C.

Transport și eliminare

- Ambalajul acumulatorului trebuie să asigure fixarea acestuia în stare imobilă.
- Eliminarea sculelor electrice și a bateriilor împreună cu deșeurile menajere nu este permisă!
- Contactați autoritățile locale pentru informații despre transport și reciclare.

MONTAREA ACUMULATORULUI

⚠ ATENȚIE! Asigurați-vă că scula electrică este oprită înainte de a introduce sau scoate acumulatorul.

Încărcarea acumulatorului

NOTĂ: Înainte de prima utilizare, noile unități acumulator reîncărcabile nu sunt complet încărcate și necesită a fi încărcate înainte de a fi instalate într-un instrument fără fir.

1. Dacă bateria litiu-ion este complet descărcată, scula electrică se oprește automat prin intermediul circuitului de protecție.
2. După oprirea automată a sculei electrice, nu apăsați butonul de pornire/oprire.

Instalarea acumulatorului

1. Aliniați laturile de pe acumulator cu sloturile de pe partea inferioară a sculei electrice.

2. Introduceți acumulatorul în instrument.

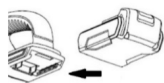

3. Asigurați-vă că clișetele de pe fiecare parte a bateriei sunt declanșate și asigură o fixare sigură în instrument.

Îndepărtarea acumulatorului

1. Apăsați butonul de extragere a acumulatorului.
2. Scoateți acumulatorul trăgându-l în direcția din spate a sculei electrice și fără efort.



ÎNCĂRCAREA CU ÎNCĂRCĂTORUL DE DIAGNOSTICARE

1. Conectați încărcătorul la o sursă de curent alternativ.
2. Aliniați laturile de pe acumulator cu sloturile de pe încărcător până când la fixarea clișetelor pe ambele părți ale bateriei.
3. După instalarea acumulatorului, pe încărcător se vor aprinde LED-urile care indică starea încărcării.



Există 5 combinații posibile diferite de indicare:

Culoare roșie, continuă		Încărcarea este conectată
Culoare roșie, continuă + culoare verde, intermitentă		Acumulatorul se încarcă
Culoare roșie, continuă + culoare verde, continuă		Acumulatorul este complet încărcat
Culoare roșie, intermitentă		Temperatura prea înaltă a acumulatorului
Culoare roșie și culoare verde, intermitentă alternativ		Defecțiune acumulatorului

⚠ NOTĂ: La afișarea stării defectuoase a acumulatorului, încercați să scoateți acumulatorul din încărcător și apoi să instalați un acumulator nou în aparat. Menținerea stării de defecțiune poate însemna că elementul defect este încărcătorul, nu acumulatorul.

4. Apăsați clișetele de pe ambele părți ale acumulatorului și scoateți-l din încărcător.
5. Deconectați încărcătorul de la rețeaua de alimentare cu energie electrică.

INDICATORUL DE ÎNCĂRCARE AL ACUMULATORULUI

NOTĂ: Puteți utiliza butonul indicatorului de alimentare pentru a verifica starea acumulatorului. Dacă toate diodele se aprind la apăsare, acest lucru înseamnă că acumulatorul este complet încărcat.



NL

INSTRUCTIEHANDLEIDING

PRODUCT BESCHRIJVING

De hoekschuurmachine met de borstelloze motor is ontworpen voor het slijpen, schoonmaken en snijden van verschillende materialen.

VEILIGHEIDSLINSTRUCTIES

▲ WAARSCHUWING! Lees alle onderstaande instructies. Als u dit niet doet, kan dit leiden tot elektrische schokken, brand en / of ernstig letsel. Bewaar deze handleiding voor de noodgevallen.

- Het werkgebied moet schoon en goed verlicht zijn.
- Gebruik het gereedschap niet in de buurt van ontvlambare vloeistoffen, gasflessen of op stoffige plaatsen.
- Laat geen kinderen of onbevoegden in de buurt zijn tijdens het gebruik van het gereedschap.
- Werk niet met het gereedschap als u moe bent, bent onder invloed van alcohol, medicijnen of onder invloed van drugs.
- Draag geschikte kleding. Draag geen losse kleding of sieraden; verberg lang haar.
- Verwijder de afstel- en moersleutels voordat u het gereedschap inschakelt.
- Niet overwerken. Houd constant uw stabiliteit en balans in de gaten. Gebruik het gereedschap niet terwijl u op een ladder of een onstabiel oppervlak staat.
- Gebruik persoonlijke beschermingsmiddelen. Gebruik indien nodig een veiligheidsbril en een stofmasker, antislip veiligheidsschoenen, helm of gehoorbescherming.
- Gebruik altijd een bankschroef of andere accessoires om het werkstuk vast te zetten.
- Gebruik het gereedschap niet als de schakelaar niet werkt. Een gereedschap met een defecte schakelaar moet tijdig worden gerepareerd.
- Voordat u aanpassingen uitvoert, accessoires vervangt of opbergt, verwijdert u de stroombron uit het gereedschap en zet u de stroomschakelaar in de vergrendelde of uit-stand.
- Houd het gereedschap buiten bereik van kinderen.
- Laat geen water of vocht in het instrument komen.
- Gebruik altijd een beschermhoes om tegen vliegende fragmenten te beschermen in geval van breuk van de schijf.
- Houd het gereedschap vast aan het geïsoleerde oppervlak van de handgreep als het gereedschap in contact kan komen met verborgen bedrading.
- Tijdens het in- en uitschakelen van het gereedschap mag de schuurschijf het werkstuk niet raken.
- Monteer de schuurschijf en zet deze vast voordat u het gereedschap inschakelt.
- Houd het gereedschap tijdens het gebruik altijd met één hand aan de achterste handgreep en met de andere hand aan de extra handgreep vast. Plaats uw handen niet in de buurt van draaiende delen.

MONTAGE

Schuurschijf monteren

1. Houd de spilvergrendelknop (2) ingedrukt om rotatie te voorkomen
2. Verwijder de buitenflens (11) met een sleutel door deze tegen de klok in te draaien. Verwijder de binnenflens (10) niet.

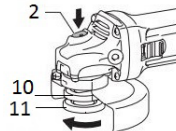

3. Zorg ervoor dat de groef in de binnenflens (10) met het vierkante oppervlak van de spil koppelt.
4. Installeer de schuurschijf (6) op de binnenflens (10).

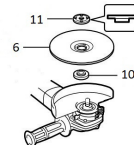

5. Houd de spilvergrendelknop (2) ingedrukt en schroef de buitenflens (11) op de spil, door deze met een sleutel rechtsom te draaien.

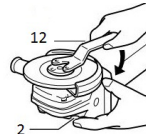

Installatie van extra handgreep

1. Selecteer een van de twee schroefdraadgaten aan de linker- en rechterkant van de reductiedrijf.
2. Plaats de extra handgreep (1) door deze rechtsom te draaien.

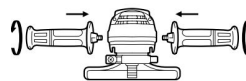

Installatie van de beschermhoes

OPMERKING: Interne en externe flenzen kunnen op de spil worden gemonteerd. Flenzen moeten worden verwijderd voordat de beschermhoes wordt geïnstalleerd.

1. Til de snelontgrendelingshendel (4) op en breng de beschermhoes (5) op één lijn met de gleuven op de reductiedrijf behuizing.
2. Plaats de beschermhoes (5) in de spil behuizing zodat de beschermhoes vastklikt en vrij kan draaien.



3. Draai de beschermhoes (5) naar de gewenste hoek en trek de snel-ontgrendelingshendel (4) naar achteren om de beschermhoek te vergrendelen.

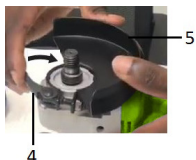

OPMERKING: De beschermhoes moet zo worden geïnstalleerd dat het gesloten gedeelte zich aan de gebruikerszijde bevindt.

Aanpassing van de beschermhoes

1. Trek de snel-ontgrendelingshendel naar buiten om de ringvormige kraag te vergroten.
2. Draai de beschermhoes naar de gewenste hoek en trek de snel-ontgrendelingshendel terug om de beschermhoes te vergrendelen.

WERKING

WAARSCHUWING! Blokkeer de ventilatieopeningen niet en houd ze schoon voor een goede motorcooling.

Aan / uit schakelaar

Zet de AAN / UIT-schakelaar in de voorstand om het gereedschap in te schakelen.
Zet de AAN / UIT-schakelaar in de achterste stand om

het gereedschap uit te schakelen.



OPMERKING: De aan / uit-schakelaar is ook een vergrendelknop. Als u de schakelaar naar voren duwt en loslaat, wordt deze automatisch vergrendeld.

Regels voor het werken met gereedschap

- Houd het gereedschap in het algemeen zo dat de rand van schijf onder een hoek van ongeveer 30° blijft voor het voorbereiden en ongeveer onder 15° voor het afwerken.
- Overbelast het gereedschap niet. Gebruik geen overmatige kracht om te voorkomen dat het gereedschap afketst.

ONDERHOUD

- Snijinstrumenten moeten scherp en schoon zijn.
- Controleer het gereedschap regelmatig op verschuiving of beschadiging van onderdelen.
- Bewaar de machine en het handvat op een droge, schone plaats. De machine mag niet in contact komen met olie en vet.
- Gebruik geen schoonmaakmiddelen die plastic onderdelen kunnen beschadigen, zoals producten op oliebasis of sterke oplosmiddelen.
- Reinig ventilatieopeningen regelmatig alleen met droge perslucht.
- Onderhoud van het gereedschap mag alleen worden uitgevoerd door gekwalificeerd personeel.



N°	BESCHRIJVING
1	Mango auxiliar
2	Botón de bloqueo del husillo o eje
3	Interruptor de encendido/apagado
4	Palanca de liberación
5	Cubierta protectora
6	Disco
7	Botón de extracción de la batería
8	Batería
9	Cargador
10	Brida interior de apoyo
11	Brida exterior/Tuerca de fijación
12	Llave

SPECIFICATIES

Spanning	20 V DC (gelijkstroom)
Stationair toerental	8000 omw / min
Schijfdiameter	125mm
Schroefdraaddiameter	M14
Gewicht	1,54 kg

VEILIGHEIDSIINSTRUCTIES BIJ WERKEN MET DE BATTERIJ EN DE OPLADER

- Probeer in geen geval de batterij en het apparaat te openen of demonteren.
- Vermijd dat de batterij en / of oplader onder water of regen komt.
- Houd de batterij die momenteel niet wordt gebruikt uit de buurt van metalen voorwerpen.
- Vermijd contact met vloeistoffen van de lekkende batterij; Ventileer het werkgebied in geval van dampende batterij.
- Gebruik het snoer niet om de oplader te dragen en trek er niet aan om de stekker uit het stopcontact te halen.
- Gebruik de oplader niet met een beschadigd snoer.

Opladen

- Laad het apparaat op bij temperaturen tussen 10 °C en 40 °C.
- Laad het apparaat niet op in de doos of container. Tijdens het opladen moet de batterij zich in een goed geventileerde ruimte bevinden.
- Herlaad de batterij niet op. Nadat de batterij volledig is opgeladen, koppelt u de oplader los.

Opslagruimte

- Als het apparaat gedurende lange tijd in ongebruikte staat wordt bewaard, moeten de batterijen worden verwijderd.
- Bewaar het apparaat niet op plaatsen waar de luchttemperatuur 40 °C kan overschrijden.

Transport en afvalverwerking

- De verpakking van de batterij moet ervoor zorgen dat deze op zijn plaats wordt vergrendeld.
- Gooi elektrisch gereedschap en batterijen niet bij het huishoudelijk afval!
- Neem contact op met uw lokale autoriteit voor informatie over transport en afvalverwerking.

BATTERIJ INSTALLATIE

⚠ WAARSCHUWING! Zorg ervoor dat het elektrisch gereedschap is uitgeschakeld voordat u de batterij plaatst of verwijdert.

Batterij opladen

OPMERKING: Voor het eerste gebruik zijn de nieuwe batterijpakketten niet volledig opgeladen en moeten ze worden opgeladen voordat ze in het snoerloze instrument worden geïnstalleerd.

1. Als de lithium-ionbatterij volledig leeg is, wordt het elektrisch gereedschap automatisch uitgeschakeld door middel van een beschermingscircuit.
2. Druk niet op de aan / uitknop nadat het elektrisch gereedschap automatisch is uitgeschakeld.

Batterij installatie

1. Lijn de ribben op het batterijpakket uit met de groeven aan de onderkant van het elektrische gereedschap.
2. Plaats de batterij in het gereedschap.

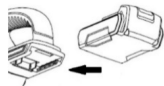

3. Zorg ervoor dat de vergrendelingen aan elke kant van de batterij vastzitten en stevig aan het gereedschap zijn bevestigd.

Batterij verwijderen

1. Druk op de batterij-uitwerpknop.
2. Verwijder de batterij door deze naar de achterkant van het elektrisch gereedschap te trekken en zonder kracht uit te oefenen.



OPLADEN MET DE DIAGNOSTISCHE OPLADER

1. Sluit de oplader aan op een wisselstroombron.
2. Lijn de ribben op het batterij uit met de sleuven op de oplader totdat de vergrendelingen aan beide zijden van het batterij klikken.
3. Nadat de batterij op de oplader is geplaatst, lichten de LED's op om de laadstatus aan te geven.



Er zijn 5 verschillende mogelijke displaycombinaties:

Rode kleur, voortdurend		Oplader is aangesloten
Rode kleur, voortdurend + groene kleur, knipperend		De batterij wordt opgeladen
Rode kleur, voortdurend + groene kleur, voortdurend		De batterij is volledig opgeladen
Rode kleur, knipperend		Overmatige batterijtemperatuur
Rode en groene kleuren, afwisselend knipperend		Batterij defect

⚠ LET OP! Wanneer de storingsstatus van de batterij wordt weergegeven, probeert u de batterij uit de oplader te verwijderen en vervolgens een nieuwe batterij in het apparaat te plaatsen. Het handhaven van een foutstatus kan betekenen dat de oplader is defect en niet de batterij.

4. Druk op de vergrendelingen aan beide zijden van de batterij en trek deze uit de oplader.
5. Koppel de oplader los van de stopcontact.

ACCU (BATTERIJ) OPLADEN INDICATOR

LET OP! U kunt de aan / uit-knop gebruiken om de status van de batterij te controleren. Als alle diodes oplichten wanneer erop wordt gedrukt, betekent dit dat de batterij volledig is opgeladen.



HU

ÜZEMELTETÉSI UTASÍTÁS

TERMÉKLEÍRÁS

A kefe nélküli elektromos motorral ellátott sarokcsiszoló két különféle anyagok csiszolására, letisztítására és vágására tervezték.

BIZTONSÁGI SZABÁLYOK

▲ FIGYELEM! Feltétlenül olvassa el az összes alábbi utasítást. Ennek elmulasztása áramütést, tüzet és / vagy súlyos sérüléseket okozhat. Tartsa meg a jelen használati útmutató szükség esetére.

- A munkaterületnek tisztának és jól megvilágítottnak kell lennie.
- Ne használja a szerszámot gyúlékony folyadékok, gázpalackok közelében vagy poros helyen.
- A szerszám használata közben ne engedje, hogy gyermekek és illetéktelen személyek tartózkodjanak az ön közelében.
- Ne működtesse a szerszámot, ha fáradt, alkoholos, kábítószer-intoxikációs állapotban vagy gyógyszer hatása alatt van.
- Dolgozzon megfelelő ruházatban. Ne viseljen laza ruhát és ékszereket, rejtse el a hosszú haját.
- A szerszám bekapcsolása előtt távolítsa el a beállító és a villás kulcsokat.
- Ne hajszoja túl magát. Folyamatosan figyelje stabilitását és egyensúlyát. Ne használja a szerszámot létrán vagy instabil felületen állva.
- Használjon személyi védőfelszerelést. Szükség esetén viseljen védőszemüveget, valamint pormaszkot, csúszásmentes védőcipőt, kemény kalapot vagy fülvédőt.
- Mindig használjon szorítót vagy egyéb kiegészítőket a munkadarab biztonságos rögzítéséhez.
- Ne használja a szerszámot, ha a kapcsoló nem működik. A hibás kapcsolóval rendelkező szerszám időben történő javítást igényel.
- Mielőtt bármilyen beállítást végezne el, kiegészítőket cserélne ki és tárolásra helyezné el, távolítsa el az áramforrást a szerszámból, és állítsa a hálózati kapcsolót reteszelt vagy kikapcsolt helyzetbe.
- Tartsa a szerszámot gyermekektől elzárva.
- Ne engedje víz vagy nedvesség bejutását a szerszámba.
- A korong törés esetére mindig használjon védőburkolatot a repülő töredékek ellen.
- Tartsa a szerszámot a fogantyú szigetelt felületénél, hogy ha fenn áll az a lehetőség, hogy a szerszám rejtett húzalozással érintkezik.
- A szerszám be- és kikapcsolása közben a csiszolókorong nem éríthati a munkadarabot.
- Szerelje be és rögzítse a csiszolókorongot, mielőtt bekapcsolja a szerszámot.
- Működés közben mindig tartsa a szerszámot egyik kezével a hátsó fogantyún, a másik kezével a kiegészítő fogantyún. Ne tegye a kezét forgó alkatrészek közelében.

ÖSSZESZERELÉS

Csiszolókorong felszerelése

1. A forgás elkerülése érdekében tartsa lenyomva az orsót reteszelő gombot (2).
2. Csavarkulccsal távolítsa el a külső peremet (11) az óramutató járásával ellentétes irányban. Ne távolítsa el a belső peremet (10).

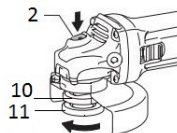

3. Ügyeljen arra, hogy a belső peremen (10) lévő horny kapcsolódjon az orsó négyszögletes felületéhez.
4. Szerelje fel a csiszolókorongot (6) a belső peremre (10).

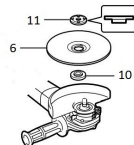

5. Tartsa lenyomva az orsót reteszelő gombot (2), és csavarja a külső peremet (11) az orsóra, csavarkulccsal az óramutató járásával megegyező irányban fordítva.

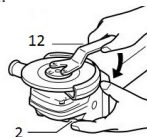

Kiegészítő fogantyú felszerelése

1. Válassza ki bármelyiket a hajtóműház bal és jobb oldali két menetes furata közül.
2. Helyezze be a kiegészítő fogantyút (1) az óramutató járásával megegyező irányba forgatva.

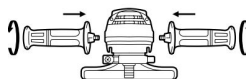

Védőfedél beszerelése

MEGJEGYZÉS: A belső és a külső peremek felszerelhetők az orsóra. A peremet el kell távolítani a védőburkolat felszerelése előtt.

1. Emelje fel a gyorskioldó kart (4), és igazítsa a védőfedél (5) a sebességváltó házán található hornyokhoz.
2. Helyezze be a védőfedél (5) az orsóüvegybe úgy, hogy a védőburkolat illeszkedjen és szabadon forogjon.



3. Forgassa a védőfedelelet (5) a kívánt szögbe, és húzza vissza a gyorskioldó kart (4), hogy rögzítse a védőfedelelet.

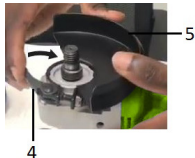

MEGJEGYZÉS: A védőburkolatot úgy kell felszerelni, hogy a zárt rész a felhasználói oldalon helyezkedjen el.

Védőfedél beállítása

- Húzza ki a gyorskioldó kart a gyűrű alakú gallér nagyításához.
- Forgassa a védőfedelelet a kívánt szögbe, és húzza vissza a gyorskioldó kart, hogy rögzítse a védőburkolatot.

ÜZEMELTETÉS

FIGYELEM! Tartsa tisztán és ne blokkolja a szellőzőnyílásokat a motor megfelelő hűtése érdekében.

Szerszám be-/kikapcsolása

A szerszám bekapcsolásához állítsa az BE / KI kapcsolót első helyzetbe.

A szerszám kikapcsolásához állítsa a BE / KI kapcsolót hátsó helyzetbe.



MEGJEGYZÉS: A hálózati kapcsoló biztonsági zár is. Ha a kapcsolót előre mozgatja, előre tolja és elengedi, akkor az automatikusan reteszeli.

Az eszközzel történő munka szabályai

- Általában tartsa a szerszámot úgy, hogy a penge széle kb. 30°-os szögben legyen nagyoláshoz és kb. 15°-os szögben a befejezéshez.
- Ne terhelje túl a szerszámot. A szerszám visszautasításának megakadályozása érdekében ne használjon túlzott erőt.

KARBANTARTÁS

- A vágószerszámoknak élesnek és tisztának kell lenniük.
- Rendszeresen ellenőrizze a szerszámot, hogy nincs-e elmozdulása vagy alkatrészeinek sérülése.
- Tárolja a gépet és a fogantyút száraz, tiszta helyen. A gépnek nem szabad érintkeznie olajjal és zsírral.
- Ne használjon olyan tisztítószereket, amelyek károsíthatják a műanyag alkatrészeket, például olaj alapú termékeket vagy erős oldószereket.
- A szellőzőnyílásokat rendszeresen csak száraz sürtített levegővel tisztítsa.
- A szerszám karbantartását csak szakképzett személyzet végezheti.



N°	LEÍRÁS
1	Kiegészítő fogantyú
2	Orsó rögzítő gomb
3	Kapcsoló (be / ki)
4	Gyorskioldó kar
5	Védőfedél
6	Csiszolókorong
7	Kioldógomb
8	Akkumulátor
9	Töltő
10	Belső perem / korong perem
11	Külső perem / rögzítőanya
12	Kulcs

TECHNIKAI JELLEMZŐK

Feszültség	DC 20 V
Az alapjáratú fordulatok száma	8000 ford / perc
Korong átmérő	125mm
Menetméret	M14
Súly	1,54 kg

BIZTONSÁGI UTASÍTÁSOK AZ AKKUMULÁTOR ÉS A TÖLTŐ MŰKÖDTETÉSEKOR

- Semmilyen esetben sem ne próbálja meg kinyitni vagy szétszerelni az akkumulátort és a készüléket.
- Kerülje az akkumulátor és / vagy töltő víz vagy eső alá kerülését.
- A jelenleg nem használt akkumulátort tartsa távol a fém tárgyaktól.
- Kerülje az akkumulátort elhagyó bármilyen folyadékkal való érintkezést; szellőztesse a munkaterületet, ha gőzt lát kiszivárogni az akkumulátorból.
- Ne használja a kábelt a töltő hordozásához, és ne húzza azt a tápegység leválasztásához.
- Ne használja a töltőt sérült kábellel.

Töltés

- Töltse fel a készüléket 10 ° C és 40 ° C közötti hőmérsékleten.
- Ne töltsön a dobozban vagy a tartályban. Töltés közben az akkumulátornak jól szellőző helyen kell lennie.
- Ne töltsen túl az akkumulátort. Miután az akkumulátor teljesen feltöltődött, húzza ki a töltőt.

Tárolás

- Ha az eszközt úgy tárolja, hogy hosszú ideig nem használja, akkor ajánlott eltávolítani az akkumulátorokat a készülékekből.
- Ne tárolja a készüléket olyan helyen, ahol a levegő hőmérséklete meghaladhatja a 40 ° C-ot.

Szállítás és ártalmatlanítás

- Az akkumulátor csomagolásának biztosítania kell, hogy rögzítve maradjon.
- Az elektromos kéziszerszámot és az akkumulátort ne dobja a háztartási hulladék közé!
- Vegye fel a kapcsolatot a helyi hatóságokkal a szállítási és ártalmatlanítási információkkal kapcsolatban.

AKKUMULÁTOR BESZERELÉSE

▲ FIGYELEM! Az akkumulátor behelyezése vagy eltávolítása előtt ellenőrizze, hogy az elektromos kéziszerszám ki van-e kapcsolva.

Az akkumulátor töltése

MEGJEGYZÉS: Az első használat előtt az új akkumulátorok nem vannak teljesen feltöltve és a vezeték nélküli műszerbe történő felszerelés előtt FEL kell tölteni.

1. Ha a lítium-ion akkumulátor teljesen lemerült, az elektromos kéziszerszám egy védőáramkörnek köszönhetően automatikusan kikapcsol.
2. Miután a szerszám automatikusan kikapcsolt, ne nyomja meg a be- / ki gombot.

Az akkumulátor beszerelése

1. Igazítsa az akkumulátor bordáit az elektromos kéziszerszám alján található hornyokkal.
2. Helyezze be az akkumulátort a szerszámba.

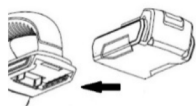

3. Győződjön meg arról, hogy az akkumulátor mindkét oldalán lévő reteszek aktiválódtak és biztosították a szerszám biztonságos rögzítését.

Az akkumulátor eltávolítása

1. Nyomja meg az akkumulátor kioldó gombot.
2. Távolítsa el az akkumulátort az elektromos kéziszerszám hátsó része irányába húzva, erő alkalmazása nélkül.



TÖLTÉS A DIAGNOSZTIKAI TÖLTŐVEL

1. Csatlakoztassa a töltőt egy hálózati áramforráshoz.
2. Igazítsa az akkumulátor bordáit a töltésen található hornyokkal, amíg a reteszek az akkumulátor mindkét oldalán nem kattannak.
3. Az akkumulátor töltőre történő behelyezése után a LED-ek kigyulladnak, hogy jelezzék a töltés állapotát.



5 különböző megjelenítési kombináció létezik.:

Piros színű, folyamatos		Töltés csatlakoztatva
Piros szín, folyamatos + zöld szín, villog		Az akkumulátor töltődik
Piros szín, folyamatos + zöld szín, folyamatos		Az akkumulátor teljesen fel van töltve.
A piros szín villog		Túl magas az akkumulátor hőmérséklete
A piros és a zöld szín felváltva villog		Az akkumulátor meghibásodott

▲ MEGJEGYZÉS! Amikor megjelenik az akkumulátor meghibásodásának állapota, próbálja kivenni az akkumulátort a töltőből, majd új akkumulátort helyezni a készülékbe. A hibaállapot megőrzése azt jelezheti, hogy a hibás cella a töltő, nem az akkumulátor.

4. Nyomja meg az akkumulátor mindkét oldalán található reteszeket, és húzza ki a töltőből.
5. Húzza ki a töltőt az áramforrásból.

AKKUMULÁTOR-TÖLTŐ MUTATÓ

MEGJEGYZÉS! A mutatógomb segítségével ellenőrizheti az akkumulátor állapotát. Ha az összes dióda felgyullad, amikor megnyomják, ez azt jelenti, hogy az akkumulátor teljesen fel van töltve.



RU

РУКОВОДСТВО ПО ЭКСПЛУАТАЦИИ

ОПИСАНИЕ ПРОДУКТА

Угловая шлифовальная машина с бесщёточным электродвигателем предназначена для шлифования, зачистки и резки различных материалов.

ПРАВИЛА ТЕХНИКИ БЕЗОПАСНОСТИ

▲ ВНИМАНИЕ! Обязательно ознакомьтесь со всеми указаниями, приведёнными ниже. Невыполнение этого требования может стать причиной поражения электрическим током, возникновения пожара и/или тяжёлых травм. Сохраните данную инструкцию на случай необходимости.

- Рабочая зона должна быть чистой и хорошо освещённой.
- Не используйте инструмент рядом с горючими жидкостями, баллонами с газом или в запыленных местах.
- Не разрешайте детям и посторонним лицам находиться рядом во время работы с инструментом.
- Не работайте с инструментом, если вы утомлены, находитесь в состоянии алкогольного, наркотического опьянения или под воздействием лекарственных средств.
- Работайте в соответствующей одежде. Не надевайте свободную одежду и украшения, прячьте длинные волосы.
- Перед включением инструмента снимите регулировочные и гаечные ключи.
- Не перенапрягайтесь. Постоянно следите за своей устойчивостью и равновесием. Не используйте инструмент, стоя на лестнице или неустойчивой поверхности.
- Используйте средства индивидуальной защиты. Обязательно используйте защитные очки, а также пылезащитную маску, нескользящую защитную обувь, каску или средства защиты органов слуха при необходимости.
- Всегда используйте тиски или другие принадлежности для надёжной фиксации заготовки.
- Не используйте инструмент, если выключатель не работает. Инструмент с неисправным выключателем требует своевременного ремонта.
- Перед проведением любых регулировок, заменой принадлежностей и размещением на хранение извлеките источник питания из инструмента и установите выключатель питания в положение блокировки или ВЫКЛ.
- Храните инструмент в месте, недоступном для детей.
- Не допускайте попадания в инструмент воды или влаги.
- Всегда используйте защитный кожух, предохраняющий от разлетающихся фрагментов в случае разрыва диска.
- Держите инструмент за изолированную поверхность рукоятки, если существует вероятность соприкосновения инструмента со скрытой проводкой.
- Во время включения и выключения инструмента, шлифовальный круг не должен касаться обрабатываемой детали.

- Установите и надёжно закрепите шлифовальный круг перед включением инструмента.
- Во время работы всегда держите инструмент одной рукой за заднюю рукоятку, а другой рукой за вспомогательную рукоятку. Не располагайте руки вблизи вращающихся частей.

СБОРКА

Установка шлифовального диска

1. Нажмите и удерживайте кнопку блокировки шпинделя (2) для предотвращения вращения.
2. Снимите внешний фланец (11) с помощью ключа, повернув его против часовой стрелки. Не снимайте внутренний фланец (10).

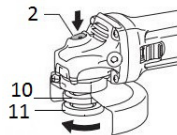

3. Убедитесь, что паз на внутреннем фланце (10) входит в зацепление с квадратной поверхностью шпинделя.
4. Установить шлифовальный диск (6) на внутренний фланец (10).

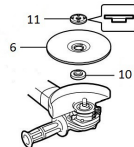

5. Нажмите и удерживайте кнопку блокировки шпинделя (2) и навинтите внешний фланец (11) на шпиндель, поворачивая его по часовой стрелке с помощью ключа.

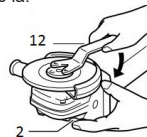

Установка вспомогательной рукоятки

1. Выберите любое из двух резьбовых отверстий с левой и правой стороны корпуса редуктора.
2. Вставьте вспомогательную рукоятку (1), повернув ее по часовой стрелке.

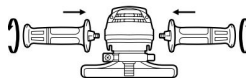

Установка защитного кожуха

ПРИМЕЧАНИЕ: На шпинделе могут быть установлены внутренний и внешний фланцы. Фланцы должны быть сняты перед установкой защитного кожуха.

1. Поднимите рычаг для быстрого снятия (4) и совместите защитный кожух (5) с пазами на корпусе редуктора.
2. Вставьте защитный кожух (5) в муфту шпинделя,

чтобы защитный кожух (5) зацепился и свободно вращался.



3. Поверните защитный кожух (5) на требуемый угол и потяните назад рычаг для быстрого снятия (4), чтобы зафиксировать кожух.

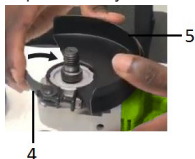

ПРИМЕЧАНИЕ: Защитный кожух должен быть установлен таким образом, чтобы закрытая часть располагалась со стороны пользователя.

Регулировка защитного кожуха

1. Потяните рычаг для быстрого снятия наружу, чтобы увеличить кольцевой воротник.
2. Поверните защитный кожух на требуемый угол и потяните назад рычаг для быстрого снятия, чтобы зафиксировать кожух.

ЭКСПЛУАТАЦИЯ

ВНИМАНИЕ! Не закрывайте вентиляционные отверстия и следите за их чистотой для надлежащего охлаждения двигателя.

Включение/выключение инструмента

Для включения инструмента установите выключатель питания ВКЛ/ВЫКЛ в переднее положение. Для выключения инструмента установите выключатель

питания ВКЛ/ВЫКЛ в заднее положение.



ПРИМЕЧАНИЕ: Выключатель питания также является кнопкой защитной блокировки. Если сдвинуть переключатель вперёд, нажать на него спереди и отпустить, то он автоматически заблокируется.

Правила работы с инструментом

- В общих случаях держите инструмент таким образом, чтобы край диска находился под углом приблизительно 30° для черновой обработки и приблизительно 15° для чистовой обработки.
- Не перегружайте инструмент. Не прилагайте чрезмерное усилие, чтобы не допустить отскока инструмента.

ТЕХНИЧЕСКОЕ ОБСЛУЖИВАНИЕ

- Режущие инструменты должны быть острыми и чистыми.
- Периодически проверяйте инструмент на предмет смещения или повреждения деталей.
- Храните машину и её ручку в сухом, чистом месте. Машина не должна контактировать с маслом и жиром.
- Не используйте чистящие средства, которые могут повредить пластиковые детали, такие как продукты на основе нефти или сильные растворители.
- Регулярно очищайте вентиляционные отверстия только с помощью сухого сжатого воздуха.
- Техническое обслуживание инструмента должно выполняться только квалифицированным персоналом.



№	ОПИСАНИЕ
1	Вспомогательная рукоятка
2	Кнопка блокировки шпинделя
3	Выключатель (ВКЛ/ВЫКЛ)
4	Рычаг для быстрого снятия
5	Защитный кожух
6	Шлифовальный диск
7	Кнопка для снятия
8	Аккумуляторный блок
9	Зарядное устройство
10	Внутренний фланец/ фланец диска
11	Внешний фланец/ стопорная гайка
12	Ключ

ТЕХНИЧЕСКИЕ ХАРАКТЕРИСТИКИ

Напряжение	20 В постоянного тока
Число оборотов на холостом ходу	8000 об/мин
Диаметр диска	125 мм
Размер резьбы	M14
Вес	1,54 кг

ИНСТРУКЦИИ ПО ТЕХНИКЕ БЕЗОПАСНОСТИ ПРИ РАБОТЕ С АККУМУЛЯТОРОМ И ЗАРЯДНЫМ УСТРОЙСТВОМ

- Ни при каких условиях не пытайтесь открывать или разбирать аккумулятор и устройство.
- Избегайте попадания аккумулятора и/или зарядного устройства под воду или дождь.
- Аккумулятор, который в настоящий момент не используется, следует держать на расстоянии от металлических объектов.
- Избегайте контакта с любой жидкостью, выходящей из аккумулятора; при выходе из аккумулятора паров обеспечьте вентиляцию рабочего помещения.
- Не используйте провод для переноски зарядного устройства и не тяните за него для отключения от сети питания.
- Не используйте зарядное устройство с поврежденным проводом

Зарядка

- Заряжайте устройство при температуре воздуха от 10 °C до 40 °C.
- Не выполняйте зарядку внутри коробки или контейнера. При зарядке аккумулятор должен находиться в хорошо вентилируемом помещении.
- Не перезаряжайте аккумулятор. После полной зарядки аккумулятора отключите зарядное устройство от сети.

Хранение

- Если устройство будет храниться в неиспользуемом состоянии на протяжении длительного времени, аккумуляторы следует извлечь.
- Не храните устройство в местах, где температура воздуха может превышать 40 °C.

Транспортировка и утилизация

- Упаковка аккумулятора должна обеспечивать его фиксацию в неподвижном состоянии.
- Утилизация электроинструментов и аккумуляторов вместе с бытовыми отходами не допускается!
- Обратитесь к местным органам для получения информации о транспортировке и утилизации.

МОНТАЖ АККУМУЛЯТОРА

⚠ ВНИМАНИЕ! Убедитесь в том, что электроинструмент отключен, перед вставкой или извлечением аккумуляторного блока.

Зарядка аккумулятора

ПРИМЕЧАНИЕ: Перед первым использованием новые аккумуляторные блоки заряжены не полностью и требуют зарядки перед установкой в беспроводной инструмент.

1. Если литий-ионный аккумулятор полностью разряжен, электроинструмент автоматически отключается посредством защитного контура.
2. После автоматического отключения электроинструмента не нажимайте кнопку включения/выключения.

Установка аккумулятора

1. Совместите ребра на аккумуляторном блоке с пазами на нижней части электроинструмента.
2. Вставьте аккумуляторный блок в инструмент.

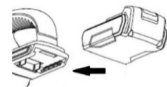

3. Убедитесь, что защелки с каждой стороны аккумуляторного блока сработали и обеспечили надежное закрепление в инструменте.

Извлечение аккумулятора

1. Нажмите кнопку извлечения аккумулятора.
2. Извлеките аккумуляторный блок, потянув за него в направлении задней части электроинструмента и не прикладывая усилий



ЗАРЯДКА С ПОМОЩЬЮ ДИАГНОСТИЧЕСКОГО ЗАРЯДНОГО УСТРОЙСТВА

1. Подключите зарядное устройство к источнику переменного тока.
2. Совместите ребра на аккумуляторном блоке с пазами на зарядке до щелчка защелок на обеих сторонах аккумуляторного блока.
3. После установки аккумулятора на зарядном устройстве загорятся светодиоды, указывающие на статус зарядки.



Существует 5 различных возможных комбинаций индикации:

Красный цвет, непрерывная		Зарядка подключена
Красный цвет, непрерывная + зеленый цвет, мигающая		Аккумулятор заряжается
Красный цвет, непрерывная + зеленый цвет, непрерывная		Аккумулятор полностью заряжен
Красный цвет, мигающая		Чрезмерно высокая температура аккумуляторного блока
Красный и зеленый цвета, попеременно мигающая		Неисправность аккумуляторного блока

⚠ ПРИМЕЧАНИЕ! При отображении статуса неисправности аккумуляторного блока попробуйте извлечь аккумулятор из зарядного устройства, а затем установить в устройство новый аккумулятор. Сохранение статуса неисправности может означать, что неисправным элементом является зарядное устройство, а не аккумулятор.

4. Надавите на защелки на обеих сторонах аккумуляторного блока и вытяните его из зарядного устройства.
5. Отключите зарядное устройство от сети.

ИНДИКАТОР ЗАРЯДА АККУМУЛЯТОРА

ПРИМЕЧАНИЕ! Вы можете использовать кнопку индикатора питания для проверки статуса аккумулятора. Если при нажатии загораются все диоды, это означает, что батарея полностью заряжена.



PL

INSTRUKCJA OBSŁUGI

OPIS PRODUKTU

Szlifierka kątowa z bezszczotkowym silnikiem elektrycznym jest przeznaczona do szlifowania, szcztokowania oraz cięcia różnych materiałów.

ZASADY BHP

▲ UWAGA! Obowiązkowo należy zapoznać się ze wszystkimi informacjami podanymi w niniejszej instrukcji. Nieprzestrzeganie ostrzeżeń dotyczących bezpieczeństwa, może być przyczyną porażenia prądem, pożaru lub ciężkich obrażeń ciała. Niniejszą instrukcję należy zachować na wypadek potrzeby.

- Stanowisko pracy powinno być utrzymane w czystości. Należy zadbać, aby było ono dobrze oświetlone.
- Nie należy używać urządzenia w otoczeniu łatwopalnych cieczy, w pobliżu butli z gazem lub w miejscach o wysokim stężeniu pyłu.
- Nie dopuszczać dzieci oraz osób postronnych do miejsc, w których odbywa się praca z urządzeniem.
- Nie należy używać urządzenia, gdy jest się zmęczonym lub pod wpływem narkotyków, alkoholu lub lekarstw.
- Należy odpowiednio się ubierać. Nie należy nosić luźnego ubrania ani biżuterii. Należy utrzymywać swoje włosy, ubranie i rękawiczki z dala od części ruchomych.
- Przed włączeniem urządzenia, należy się upewnić, że wszystkie klucze są usunięte.
- Nie wolno się przemęczać. Należy zawsze zwracać uwagę na własną stabilność i równowagę. Nie wolno używać narzędzia, stojąc na drabinie lub niestabilnej powierzchni.
- Należy stosować indywidualne wyposażenie ochronne. Należy zawsze zakładać okulary ochronne, maskę przeciwpyłową, obuwie antypoślizgowe, kask lub ochronniki słuchu, jeśli taka potrzeba zaistnieje.
- Zawsze należy używać imadła lub innych odpowiednich urządzeń do zamocowania przedmiotu poddanego obróbce.
- Zabrania się użycia urządzenia z nie działającym wyłącznikiem. Urządzenie z nie działającym wyłącznikiem wymaga niezwłocznej naprawy.
- Przed dokonaniem dowolnych regulacji urządzenia, wymianą narzędzi roboczych lub po zaprzestaniu pracy urządzenia, należy wyjąć akumulator i ustawić wyłącznik w pozycji blokady lub wyłączono.
- Nieużywane urządzenie należy przechowywać w miejscu niedostępnym dla dzieci.
- Urządzenie należy chronić przed wodą i wilgocią.
- Zawsze należy używać osłony zabezpieczającej, która chroni przed rozlatującymi się fragmentami tarczy ściernicowej w przypadku jej pęknięcia w ruchu.
- Urządzenie należy trzymać za izolowaną powierzchnię uchwytu, jeśli istnieje ewentualna możliwość kontaktu urządzenia z ukrytą instalacją elektryczną.
- Podczas włączenia i wyłączenia urządzenia, tarcza ściernicowa nie powinna dotykać przedmiotu obróbki.
- Przed włączeniem urządzenia tarcza robocza powinna zostać założona i zamocowana w odpowiedni sposób.
- Podczas pracy urządzenie należy trzymać mocno i pewnie - za uchwyt główny i uchwyt dodatkowy. Zabrania się trzymania rąk w pobliżu części ruchomych.

CZYNNOŚCI WSTĘPNE

Zakładanie tarczy ściernicowej

1. Wcisnąć i przetrzymać przycisk blokady wrzeciona (2) w celu uniemożliwienia obracania się wrzeciona.
2. Zdjąć kołnierz zewnętrzny (11) za pomocą klucza, obracając go w kierunku przeciwnym do ruchu wskazówek zegara. Kołnierz wewnętrzny pozostawić na miejscu (10).

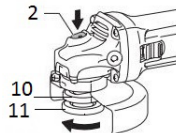

3. Należy się upewnić, że rowek na kołnierze wewnętrznym (10) zażębia się z kwadratową powierzchnią wrzeciona.
4. Założyć tarczę ściernicową (6) na kołnierz wewnętrzny (10).

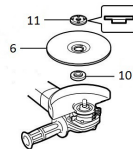

5. Wcisnąć i przetrzymać przycisk blokady wrzeciona (2) oraz nakręcić kołnierz zewnętrzny (11) na wrzeciono, obracając go za pomocą klucza w kierunku zgodnym z ruchem wskazówek zegara.

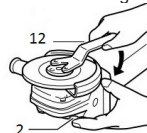

Montowanie dodatkowego uchwytu

1. Uchwyt dodatkowy można zamontować po prawej lub po lewej stronie urządzenia – wkręcając go do odpowiednich otworów.
2. Włożyć uchwyt dodatkowy (1), obracając go zgodnie z ruchem wskazówek zegara.

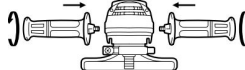

Montowanie osłony zabezpieczającej

UWAGA: Na wrzecionie mogą być zamontowane kołnierze zewnętrzny i wewnętrzny. Przed zamontowaniem osłony zabezpieczającej, kołnierze należy zdjąć.

1. Podnieść dźwignię do szybkiego zdjęcia (4) i ustawić osłonę zabezpieczającą (5) odpowiednio do rowków na obudowie reduktora.
2. Zamontować osłonę zabezpieczającą (5) do mufy wrzeciona, tak, żeby osłona zabezpieczająca się zaczęła i swobodnie się obracała.



- Obrócić osłonę zabezpieczającą (5) do odpowiedniego kątu oraz pociągnąć do tyłu dźwignię do szybkiego zdjęcia (4), żeby zablokować osłonę zabezpieczającą.



UWAGA: Osłona zabezpieczająca powinna zostać zamontowana w taki sposób, żeby jej część zamknięta znajdowała się od strony użytkownika.

Regulacja osłony zabezpieczającej

- Pociągnąć dźwignię do szybkiego zdjęcia na zewnątrz, żeby poluzować mocowanie osłony zabezpieczającej
- Obrócić osłonę zabezpieczającą do odpowiedniego kąta oraz pociągnąć do tyłu dźwignię do szybkiego zdjęcia, żeby zablokować osłonę zabezpieczającą.

UŻYTKOWANIE

UWAGA! Nie wolno zamykać otworów wentylacyjnych. Należy zachowywać je w czystości dla zapewnienia odpowiedniego chłodzenia silnika.

Włączanie/wyłączanie urządzenia

W celu włączenia urządzenia należy przesunąć wyłącznik zasilania Wł/Wył do przodu.

W celu wyłączenia urządzenia należy przesunąć wyłącznik zasilania Wł/Wył do tyłu.



UWAGA: Wyłącznik zasilania równocześnie jest przyciskiem blokady zabezpieczającej. Jeśli przesunąć wyłącznik do przodu, naciskając na jego przednią część i zwolnić, to on automatycznie się zablokuje.

Zasady pracy z urządzeniem

- Zasadniczo urządzenie należy trzymać w taki sposób, żeby krawędź tarczy znajdowała się pod kątem około 30° w przypadku obróbki zgrubnej oraz około 15° w przypadku obróbki wykańczającej.
- Nie wolno przeciążać urządzenia. Zabrania się wywierania namiernego nacisku, żeby nie spowodować odrzutu urządzenia.

KONSERWACJA

- Instrumenty tnące powinny być ostre i czyste.
- Należy okresowo sprawdzać urządzenie na rzecz poluzowania się lub uszkodzenia jego podzespołów i obudowy.
- Zarówno urządzenie jak i uchwyt dodatkowy należy przechowywać w suchym, czystym miejscu. Nie należy dopuszczać do kontaktu urządzenia ze smarem lub tłuszczem.
- Do czyszczenia urządzenia nie wolno używać żadnych środków czyszczących ropopochodnych ani mocnych rozpuszczalników; mogą one uszkodzić części urządzenia wykonane z tworzywa sztucznego.
- Należy regularnie czyścić otwory wentylacyjne tylko za pomocą suchego powietrza sprężonego.
- Serwisowanie urządzenia powinno się dokonywać tylko przez wykwalifikowany personel.



Nr	OPIS
1	Uchwyt dodatkowy
2	Przycisk blokady wrzeciona
3	Wyłącznik (Wł/Wył)
4	Dźwignia szybkiego zdjęcia osłony
5	Osłona zabezpieczająca
6	Tarcza robocza
7	Przycisk blokujący baterię
8	Bateria zasilająca
9	Ładowarka
10	Kołnierz wewnętrzny/ kołnierz tarczy
11	Kołnierz zewnętrzny/ nakrętka mocująca
12	Klucz

DANE TECHNICZNE

Napięcie zasilania	20 V prądu stałego
Prędkość obrotowa biegu jałowego	8000 obr./min
Średnica tarczy	125mm
Średnica gwintu wrzeciona	M14
Waga	1,54 kg

INSTRUKCJE BEZPIECZEŃSTWA DOTYCZĄCE PRACY Z AKUMULATORAMI I ŁADOWARKAMI

- W żadnym wypadku nie wolno próbować otwierać lub wyciągać akumulatora z urządzenia.
- Należy unikać namoczenia akumulatora i/lub ładowarki wodą lub deszczem.
- Jeżeli akumulator nie jest używany, należy go przechowywać z dala od metalowych przedmiotów.
- Unikać kontaktu z płynem wydostającym się z akumulatora; przy wyparowywaniu z akumulatora należy przewietrzyć miejsce pracy.
- Nie należy używać przewodu do przenoszenia ładowarki lub ciągnąć za przewód w celu odłączenia ładowarki od sieci.
- Nie należy używać ładowarki z uszkodzonym przewodem.

Ładowanie

- Ładować urządzenie w temperaturze powietrza od 10 °C do 40 °C.
- Nie ładować wewnątrz pudełka lub pojemnika. Podczas ładowania akumulator musi znajdować się w dobrze wentylowanym pomieszczeniu.
- Nie należy doładowywać akumulator. Po całkowitym naładowaniu akumulatora należy odłączyć ładowarkę od sieci elektrycznej.

Przechowywanie

- Jeżeli urządzenie ma być przechowywane przez dłuższy okres i nieużywane, należy wyjąć akumulatory.
- Nie należy przechowywać urządzenia w miejscu, w którym temperatura powietrza może przekraczać 40 °C.

Transport i utylizacja

- Opakowanie akumulatora musi zapewniać jego unieruchomienie.
- Nie wyrzucać elektronarzędzi i akumulatorów razem z odpadami domowymi!
- Skontaktuj się z władzami lokalnymi, aby uzyskać informacje na temat transportu i utylizacji.

INSTALACJA AKUMULATORÓW

⚠ UWAGA! Przed włożeniem lub wyjęciem akumulatora należy upewnić się, że elektronarzędzie jest odłączone.

Ładowanie akumulatorów

UWAGA: Przed pierwszym użyciem, nowe zestawy akumulatorów nie są w pełni naładowane, należy je naładować przed instalacją do narzędzi bezprzewodowych.

1. Jeśli akumulator litowo-jonowy jest całkowicie rozładowany, elektronarzędzie jest automatycznie wyłączone za pomocą obwodu ochronnego.
2. Po automatycznym wyłączeniu narzędzia elektrycznego nie należy naciskać przycisku włączania/wyłączania.

Instalacja akumulatora

1. Dopasuj żebra akumulatora do gniazda na dolnej części narzędzia elektrycznego.
2. Włóż blok akumulatora do narzędzia.

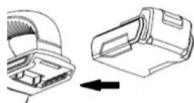

3. Upewnij się, że zatrzaski po obu stronach akumulatora zadziały i bezpiecznie zamocowały akumulator w narzędziu.

Wymywanie akumulatora

1. Naciśnij przycisk wymowywania akumulatora
2. Wyjąć blok akumulatorowy, pociągając go do części tylnej narzędzia elektrycznego bez użycia siły.



ŁADOWANIE ZA POMOCĄ ŁADOWARKI DIAGNOSTYCZNEJ

1. Podłącz ładowarkę do źródła prądu zmiennego.
2. Dopasuj żebra bloku akumulatora do otworów na ładowarce do kliknięcia zatrzasków po obu stronach bloku akumulatora.
3. Po zainstalowaniu akumulatora w ładowarce zapalą się diody LED sygnalizujące stan naładowania.



Istnieje 5 różnych możliwych kombinacji wskaźników:

Czerwony, ciągły		Ładowanie jest podłączone
Czerwony, ciągły + zielony, migający.		Akumulator się ładuje.
Czerwony, ciągły + zielony, ciągły.		Akumulator jest w pełni naładowany.
Czerwony, migający		Nadmiernie wysoka temperatura modułu akumulatora
Czerwony i zielony, migający naprzemiennie.		Uszkodzenie bloku akumulatora

⚠ UWAGA! W przypadku pojawienia się uszkodzenia bloku akumulatora, spróbuj wyjąć akumulator z ładowarki, a następnie włóż nowy akumulator do urządzenia. Jeżeli nadal będzie wyświetlany stan uszkodzenia, może to wskazywać na uszkodzenie ładowarki, a nie akumulatora.

4. Naciśnij na zatrzaski po obu stronach akumulatora i wyciągnij go z ładowarki.
5. Odłącz ładowarkę od sieci.

WSKAŹNIK NAŁADOWANIA AKUMULATORA

UWAGA! Za pomocą przycisku wskaźnika zasilania można sprawdzić stan akumulatora. Jeżeli po naciśnięciu zapalą się wszystkie diody, akumulator jest w pełni naładowany.



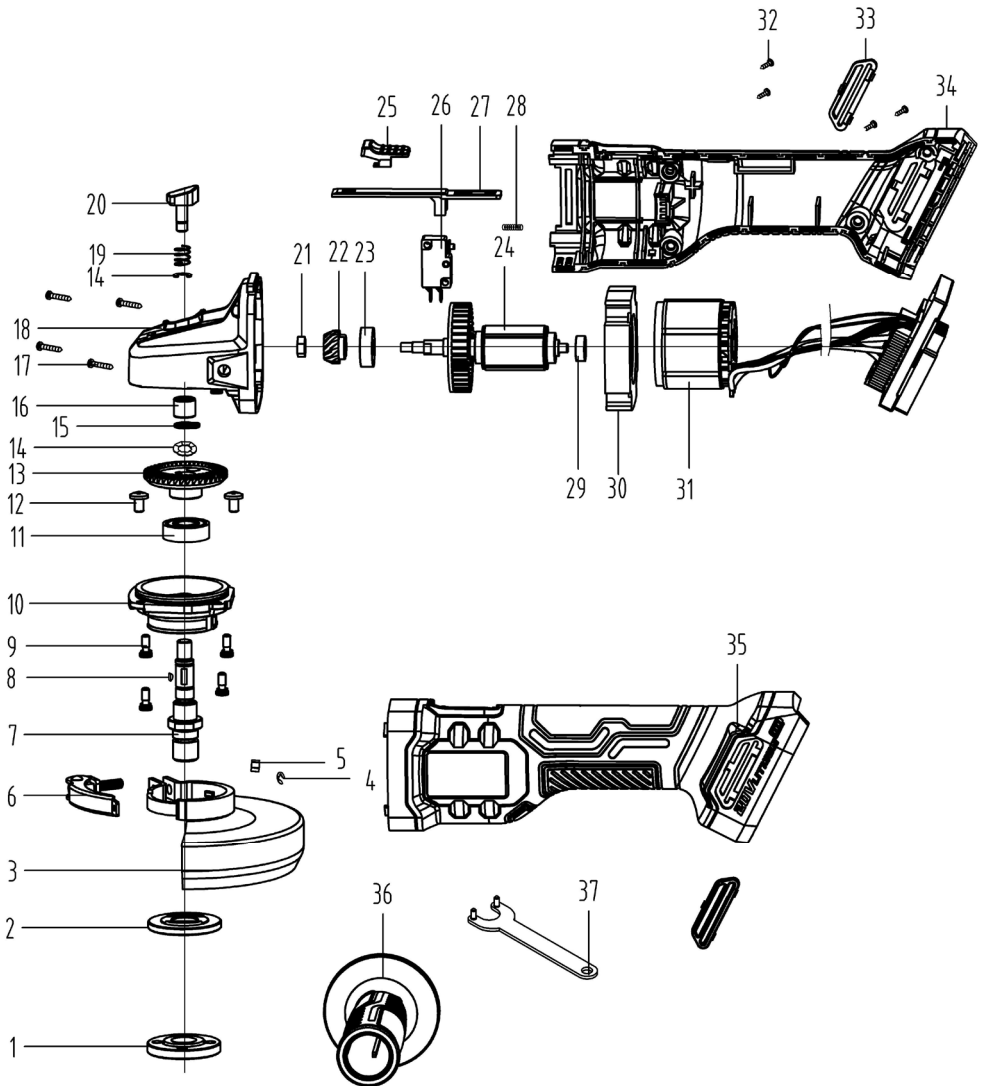

Nº	Descripción	Description	Qty.	Nº	Descripción	Description	Qty.
1	Placa de fijación exterior	Outer flange	1	20	Pin de bloqueo	Lock pin	1
2	Placa de fijación interior	Inner flange	1	21	Tuerca hexagonal M5	Hex nut M5	1
3	Protector del disco de lijarse	Grinding wheel guard	1	22	Engranaje cónico pequeño	Small Bevel Gear	1
4	Anillo de resorte del eje	Shaft spring ring	1	23	Cojinete 608-2RS	Bearing 608-2RS	1
5	Tuerca hexagonal M6	Hex nut M6	1	24	Rotor	Rotor	1
6	Llave	Spanner	1	25	Placa distribuidora	Switch plate	1
7	Husillo M14	Spindle M14	1	26	Interruptor	Switch	1
8	Llave 3x3.7x10	Key 3x3.7x10	1	27	Varilla de empuje	Push rod	1
9	Tornillo M4x14	Screw M4x14	4	28	Resorte de la varilla de empuje	Push rod spring	1
10	Cubierta frontal	Front cover	1	29	Cojinete 605-2Z	Bearing 605-2Z	1
11	Rodamiento 6000-2RS	Bearing 6000-2RS	1	30	Deflector	Baffle	1
12	Tornillo M4x8	Screw M4x8	4	31	Estator	Stator	1
13	Engranaje grande	Big gear	1	32	Tornillo de rosca ST4.2x16	Tapping screw ST4.2x16	4
14	Resorte de disco Ø10	Wave spring washer Ø10	1	33	Rejilla de ventilación trasera	Rear window	1
15	Resorte de anillo Ø10	Ring spring Ø10	1	34	Carcasa derecha	Housing (Right)	1
16	Rodamiento de agujas HK081210	Needle bearing HK081210	1	35	Carcasa izquierda	Housing (Left)	1
17	Tornillo ST4.2x22	Screw ST4.2x22	4	36	Mango auxiliar	Side Handle	1
18	Caja de engranajes	Gear box	1	37	Llave de ajuste	Spanner	1
19	Resorte de bloqueo	Lock spring	1				

60028



www.jbmcamp.com

C/ Rejas, 2 - P5, Oficina 17
28821 Coslada (Madrid)

jbm@jbmcamp.com

Tel. +34 972 405 721

Fax. +34 972 245 437